

Dell™ XPS™ M1210

# Manuale dell'utente

**Modello PP11S**

## N.B., avvisi e attenzione



**N.B.** Un N.B. indica informazioni importanti che contribuiscono a migliorare l'utilizzo del computer.



**AVVISO:** Un AVVISO indica un danno potenziale all'hardware o perdita di dati e spiega come evitare il problema.



**ATTENZIONE:** Un messaggio di **ATTENZIONE** indica un rischio di danni materiali, lesioni personali o morte.

## Abbreviazioni e acronimi

Per un elenco completo delle abbreviazioni e degli acronimi, "Glossario" a pagina 189.

Se si è acquistato un computer Dell™ Serie n, tutti i riferimenti ai sistemi operativi Microsoft® Windows® contenuti nel presente documento non sono applicabili.

---

**Le informazioni contenute nel presente documento sono soggette a modifica senza preavviso.**

**© 2006 Dell Inc. Tutti i diritti riservati.**

È severamente vietata la riproduzione, con qualsiasi strumento, senza l'autorizzazione scritta di Dell Inc.

Marchi commerciali utilizzati in questo testo: *Dell*, il logo *DELL*, *Inspiron*, *Dell Precision*, *Dimension*, *OptiPlex*, *Latitude*, *PowerEdge*, *PowerConnect*, *PowerVault*, *PowerApp*, *Dell TravelLite*, *ExpressCharge*, *Wi-Fi Catcher*, *Dell MediaDirect*, *Strike Zone*, e *XPS* sono marchi di fabbrica di Dell Inc.; *Core* è un marchio di fabbrica e *Intel*, *Celeron* e *Pentium* sono marchi registrati di Intel Corporation; *Microsoft*, *Outlook*, e *Windows* sono marchi registrati di Microsoft Corporation; *Bluetooth* è un marchio registrato di proprietà di Bluetooth SIG, Inc. ed è usato da Dell su licenza; *EMC* è un marchio registrato di EMC Corporation; *ENERGY STAR* è un marchio registrato dell'U.S. Environmental Protection Agency.

Nel presente documento possono essere utilizzati altri marchi e nomi commerciali che si riferiscono sia ad entità che rivendicano i marchi che ai nomi o ai loro prodotti. Dell Inc. nega qualsiasi partecipazione di proprietà relativa a marchi e nomi commerciali diversi da quelli di sua proprietà.

Modello PP11S

Agosto 2006

P/N NF684

Rev. A03

# Sommario

	<b>Ricerca di informazioni</b> . . . . .	<b>11</b>
<b>1</b>	<b>Informazioni sul computer</b> . . . . .	<b>17</b>
	<b>Determinazione della configurazione del computer</b> . . . . .	<b>17</b>
	<b>Vista frontale</b> . . . . .	<b>18</b>
	<b>Vista laterale sinistra</b> . . . . .	<b>22</b>
	<b>Vista laterale destra</b> . . . . .	<b>24</b>
	<b>Vista posteriore</b> . . . . .	<b>25</b>
	<b>Vista inferiore</b> . . . . .	<b>26</b>
<b>2</b>	<b>Installazione del computer</b> . . . . .	<b>29</b>
	<b>Connessione a Internet</b> . . . . .	<b>29</b>
	Configurazione della connessione a Internet . . . . .	29
	<b>Trasferimento delle informazioni su un nuovo computer</b> . . . . .	<b>30</b>
	Esecuzione di Trasferimento guidato file e impostazioni con il CD Operating System . . . . .	31
	Esecuzione di Trasferimento guidato file e impostazioni senza il CD Operating System . . . . .	32
	<b>Configurazione di una stampante</b> . . . . .	<b>33</b>
	Cavo stampante . . . . .	33
	Collegamento di una stampante USB . . . . .	34
	<b>Dispositivi di protezione elettrica</b> . . . . .	<b>35</b>
	Dispositivi di protezione da sovratensioni . . . . .	35
	Compensatori di linea . . . . .	35
	Gruppi di continuità . . . . .	35

3	Utilizzo dello schermo . . . . .	37
	<b>Regolazione della luminosità</b> . . . . .	37
	<b>Commutazione dell'immagine video.</b> . . . . .	37
	<b>Impostazione della risoluzione dello schermo</b> . . . . .	38
4	Usò della tastiera e del touchpad . . . . .	39
	<b>Tastierino numerico</b> . . . . .	39
	<b>Combinazioni di tasti.</b> . . . . .	40
	Funzioni del sistema . . . . .	40
	Funzioni dello schermo . . . . .	40
	Risparmio energia. . . . .	40
	Funzioni del tasto logo Microsoft® Windows® . . . . .	40
	Combinazioni di tasti di QuickSet. . . . .	41
	Regolazione delle impostazioni della tastiera . . . . .	41
	<b>Touchpad.</b> . . . . .	41
	Personalizzazione del touchpad . . . . .	42
5	Usò della batteria . . . . .	43
	<b>Rendimento della batteria</b> . . . . .	43
	<b>Controllo della carica della batteria</b> . . . . .	44
	Misuratore di alimentazione di Dell™ QuickSet . . . . .	44
	Misuratore di alimentazione di Microsoft® Windows® . . . . .	44
	Indicatore di carica. . . . .	45
	Avviso di batteria scarica. . . . .	45
	<b>Conservazione dell'autonomia della batteria.</b> . . . . .	46
	Modalità di risparmio energia . . . . .	46
	Configurazione delle impostazioni di risparmio energia . . . . .	47
	<b>Ricarica della batteria</b> . . . . .	48
	<b>Sostituzione della batteria.</b> . . . . .	48
	<b>Conservazione della batteria</b> . . . . .	48

6	Utilizzo della videocamera opzionale . . . . .	49
	<b>Accesso al file della Guida della videocamera.</b> . . . . .	50
	<b>Regolazione manuale delle impostazioni della videocamera</b> . . . . .	50
	<b>Creazione di un'immagine o di un filmato.</b> . . . . .	51
7	Utilizzo di supporti multimediali . . . . .	53
	<b>Riproduzione di un CD o un DVD.</b> . . . . .	53
	<b>Regolazione del volume</b> . . . . .	54
	<b>Regolazione dell'immagine</b> . . . . .	55
	<b>Copia di CD e DVD</b> . . . . .	55
	Come copiare un CD o un DVD . . . . .	55
	Uso di CD e DVD vuoti . . . . .	56
	Suggerimenti utili . . . . .	57
	<b>Utilizzo di Dell Media Experience e Dell MediaDirect™.</b> . . . . .	58
	Se il computer è acceso o in modalità standby . . . . .	58
	Se il computer è spento o in modalità sospensione . . . . .	59
	Guida di Dell MediaDirect e Dell Media Experience . . . . .	59
	<b>Collegamento del computer a una TV o periferica audio.</b> . . . . .	60
	S-video e audio standard . . . . .	61
	S-Video e audio digitale S/PDIF . . . . .	62
	Video composito e audio standard . . . . .	64
	Video composito e audio digitale S/PDIF . . . . .	66
	Video componente e audio standard . . . . .	68
	Video componente e audio digitale S/PDIF . . . . .	70
	Configurazione delle cuffie Cyberlink (CL) . . . . .	72
	Attivazione delle impostazioni di visualizzazione per un televisore in Microsoft® Windows® XP . . . . .	73
	<b>Modalità audio.</b> . . . . .	73
	Modalità audio stereo . . . . .	73
	Modalità audio Surround 5.1 . . . . .	74

8	Utilizzo delle schede . . . . .	77
	<b>ExpressCard</b> . . . . .	<b>77</b>
	Protezioni delle ExpressCard . . . . .	77
	Installazione di una ExpressCard . . . . .	77
	Rimozione di una ExpressCard o di una protezione . . . . .	78
	<b>Schede di memoria multimediali</b> . . . . .	<b>79</b>
	Installazione di una scheda di memoria multimediale . . . . .	79
	Rimozione di una scheda di memoria multimediale . . . . .	80
9	Utilizzo delle reti . . . . .	81
	<b>Connessione fisica a una rete o a un modem a banda larga</b> . . . . .	<b>81</b>
	<b>Installazione guidata rete</b> . . . . .	<b>82</b>
	<b>Rete locale senza fili (WLAN)</b> . . . . .	<b>82</b>
	Che cosa occorre per stabilire una connessione WLAN . . . . .	82
	Controllo della scheda di rete senza fili . . . . .	82
	Configurazione di una nuova WLAN . . . . .	83
	<b>Collegamento a una WLAN</b> . . . . .	<b>84</b>
	Determinazione del Wireless Network Device Manager . . . . .	85
	Completamento della connessione alla WLAN. . . . .	85
	Controllo dello stato della scheda di rete senza fili mediante Dell™ QuickSet . . . . .	86
	<b>Rete a banda larga mobile (o Wireless Wide Area Network)</b> . . . . .	<b>86</b>
	Che cosa occorre per stabilire una connessione di rete a banda larga mobile . . . . .	86
	Controllo della scheda Dell per rete a banda larga mobile . . . . .	87
	Connessione a una rete a banda larga mobile . . . . .	87
	Attivazione e disattivazione della scheda Dell per rete a banda larga mobile. . . . .	88
	<b>Dell™ Wi-Fi Catcher™ Network Locator</b> . . . . .	<b>88</b>
	<b>Microsoft® Windows® Firewall</b> . . . . .	<b>88</b>

10	Protezione del computer . . . . .	89
	<b>Blocco per il cavo di sicurezza</b> . . . . .	89
	<b>Password.</b> . . . . .	90
	<b>Software di tracciatura del computer</b> . . . . .	90
	<b>Se il computer viene perso o rubato.</b> . . . . .	91
11	Risoluzione dei problemi . . . . .	93
	<b>Dell Diagnostics</b> . . . . .	93
	<b>Dell Support Utility.</b> . . . . .	96
	Accesso alla Dell Support Utility . . . . .	96
	Selezione dell'icona Dell Support . . . . .	97
	Doppio clic sull'icona Dell Support. . . . .	97
	<b>Problemi relativi alle unità</b> . . . . .	97
	Problemi delle unità CD e DVD . . . . .	98
	Se non si riesce a espellere il cassetto dell'unità CD, CD-RW, DVD o DVD+RW. . . . .	98
	Se si sente uno sfregamento o un cigolio anomalo . . . . .	98
	Problemi relativi al disco rigido. . . . .	98
	<b>Problemi relativi alla posta elettronica, al modem e a Internet</b> . . . . .	99
	<b>Messaggi di errore.</b> . . . . .	100
	<b>Problemi relativi a ExpressCard.</b> . . . . .	104
	<b>Problemi relativi alla periferica IEEE 1394</b> . . . . .	105
	<b>Problemi relativi alla tastiera</b> . . . . .	105
	Problemi relativi alla tastiera esterna . . . . .	105
	Caratteri non previsti . . . . .	106
	<b>Blocchi e problemi del software</b> . . . . .	106
	Il computer non si avvia . . . . .	106
	Il computer smette di rispondere . . . . .	106
	Un programma smette di rispondere o si interrompe ripetutamente . . . . .	107
	Un programma è stato progettato per una versione precedente del sistema operativo Microsoft® Windows® . . . . .	107
	Appare una schermata blu . . . . .	107
	Problemi relativi a Dell MediaDirect™ . . . . .	107
	Altri problemi relativi al software. . . . .	108

<b>Problemi relativi alla memoria</b> . . . . .	<b>109</b>
<b>Problemi relativi alla rete</b> . . . . .	<b>109</b>
Wireless Local Area Network (WLAN) . . . . .	109
Rete a banda larga mobile (Wireless Wide Area Network) . . . . .	110
<b>Problemi relativi all'alimentazione</b> . . . . .	<b>110</b>
Come garantire un'alimentazione adeguata al computer . . . . .	111
<b>Problemi relativi alla stampante</b> . . . . .	<b>111</b>
<b>Problemi relativi allo scanner</b> . . . . .	<b>112</b>
<b>Problemi relativi all'audio e agli altoparlanti</b> . . . . .	<b>113</b>
Assenza di audio dagli altoparlanti integrati . . . . .	113
Assenza di suono dagli altoparlanti esterni . . . . .	113
Nessun suono emesso dalle cuffie . . . . .	113
<b>Problemi relativi al touchpad o al mouse</b> . . . . .	<b>114</b>
<b>Problemi video e schermo</b> . . . . .	<b>114</b>
Se sullo schermo non appare alcuna immagine . . . . .	114
Se i caratteri sullo schermo sono difficili da leggere . . . . .	115
Se è visibile solo parte dello schermo . . . . .	115
<b>Driver</b> . . . . .	<b>115</b>
Che cos'è un driver? . . . . .	115
Identificazione di driver . . . . .	116
Reinstallazione di driver e utilità . . . . .	116
<b>Risoluzione di incompatibilità del software e dell'hardware</b> . . . . .	<b>118</b>
<b>Ripristino del sistema operativo</b> . . . . .	<b>119</b>
Utilizzo di Ripristino configurazione di sistema di Microsoft Windows XP . . . . .	119
Uso di Dell PC Restore da Symantec . . . . .	121
Utilizzo del CD Operating System . . . . .	123



12	Aggiunta e sostituzione di componenti . . . . .	125
	<b>Operazioni preliminari</b> . . . . .	125
	Strumenti consigliati . . . . .	125
	Spegnimento del computer . . . . .	125
	Prima di intervenire sui componenti interni del computer . . . . .	126
	<b>Unità ottica</b> . . . . .	128
	<b>Disco rigido</b> . . . . .	129
	Restituire il disco rigido a Dell . . . . .	131
	<b>Memoria</b> . . . . .	131
	<b>Coperchio del cardine</b> . . . . .	134
	<b>Tastiera</b> . . . . .	135
	<b>Scheda WLAN</b> . . . . .	137
	<b>Scheda per rete a banda larga mobile</b> . . . . .	141
	<b>Scheda Subscriber Identity Module (SIM)</b> . . . . .	147
	<b>Scheda interna con tecnologia senza fili Bluetooth®</b> . . . . .	147
13	Dell™ QuickSet . . . . .	149
14	Viaggiare con il computer . . . . .	151
	<b>Identificazione del computer</b> . . . . .	151
	<b>Imballaggio del computer</b> . . . . .	151
	<b>Suggerimenti per il viaggio</b> . . . . .	152
	Viaggio aereo . . . . .	152
15	Come contattare Dell . . . . .	153
16	Specifiche . . . . .	175

17	Appendice . . . . .	183
	<b>Uso del programma di installazione di sistema. . . . .</b>	<b>183</b>
	Visualizzazione della schermata di configurazione del sistema . . . . .	183
	Schermata di configurazione del sistema . . . . .	184
	Opzioni utilizzate più frequentemente . . . . .	184
	<b>Pulizia del computer . . . . .</b>	<b>185</b>
	Computer, tastiera e schermo . . . . .	185
	Touchpad . . . . .	186
	Unità disco floppy. . . . .	186
	CD e DVD . . . . .	186
	Videocamera . . . . .	186
	<b>Politica di supporto tecnico Dell (solo Stati Uniti) . . . . .</b>	<b>187</b>
	Definizione di periferiche e programmi "pre-installati". . . . .	187
	Definizione delle periferiche e programmi "di terzi" . . . . .	187
	<b>Avvisi FCC (solo per gli U.S.A.) . . . . .</b>	<b>187</b>
	FCC di Classe B . . . . .	187
	<b>Avviso sul prodotto Macrovision . . . . .</b>	<b>188</b>
	Glossario . . . . .	189
	Indice analitico . . . . .	201

## Ricerca di informazioni

 **N.B.** Alcune funzioni o supporti possono essere facoltativi e non compresi nella dotazione del computer. Alcune funzioni o supporti possono non essere disponibili in alcuni paesi.

 **N.B.** Informazioni supplementari potrebbero essere fornite assieme al computer.

---

### Cosa si ricerca?

- Un programma diagnostico per il computer
- Driver per il computer
- Documentazione sulle periferiche
- Notebook System Software (NSS)

### Si trova qui

#### CD Drivers and Utilities (noto anche come ResourceCD)

**N.B.** Il CD *Drivers and Utilities* è opzionale e potrebbe non essere compreso nella dotazione del computer.

La documentazione e i driver sono già installati sul computer. È possibile utilizzare il CD per reinstallare i driver (consultare "Reinstallazione di driver e utilità" a pagina 116) o per eseguire Dell Diagnostics (consultare "Dell Diagnostics" a pagina 93).



I file Leggimi possono essere compresi nel CD per fornire gli ultimi aggiornamenti relativamente a modifiche tecniche operate sul computer o materiale di riferimento tecnico avanzato per assistenti tecnici o utenti esperti.

**N.B.** Aggiornamenti sui driver e sulla documentazione sono disponibili all'indirizzo [support.dell.com](http://support.dell.com).

- 
- Informazioni sulla garanzia
  - Clausole e condizioni (solo per gli Stati Uniti)
  - Istruzioni di sicurezza
  - Avvisi normativi
  - Informazioni sull'ergonomia
  - Contratto di licenza Microsoft con l'utente finale

### Guida alle informazioni sul prodotto Dell™

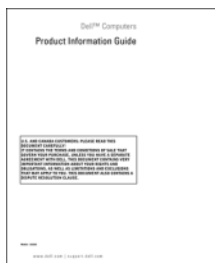

---

## Cosa si ricerca?

- Come configurare il computer

## Si trova qui

### Diagramma di installazione



- 
- Numero di servizio e codice del servizio espresso
  - Etichetta di licenza di Microsoft Windows

### Numero di servizio e licenza di Microsoft® Windows®

Queste etichette si trovano sul lato inferiore del computer.

- Usare il numero di servizio per identificare il computer quando si utilizza [support.dell.com](http://support.dell.com) o rivolgersi al supporto tecnico.
- Immettere il codice del servizio espresso per smistare la telefonata quando ci si rivolge al supporto tecnico.



Cosa si ricerca?	Si trova qui
<ul style="list-style-type: none"> <li>• Soluzioni — suggerimenti per la risoluzione dei problemi, articoli di tecnici, corsi in linea e domande frequenti</li> <li>• Forum clienti — discussione in linea con altri clienti Dell</li> <li>• Aggiornamenti — informazioni di aggiornamento per componenti, quali ad esempio la memoria, il disco rigido e il sistema operativo</li> <li>• Servizio clienti — informazioni di contatto, sullo stato dell'ordine e della richiesta di servizio, sulla garanzia e sulle riparazioni</li> <li>• Servizio e supporto — stato della richiesta di servizio e informazioni su riparazioni precedenti, contratto di assistenza, discussioni in linea con il supporto tecnico</li> <li>• Riferimenti — documentazione per il computer, dettagli sulla configurazione del computer, specifiche dei prodotti e white paper</li> <li>• Download — aggiornamenti di driver, patch e software certificati</li> <li>• Notebook System Software (NSS) — se è necessario installare di nuovo il sistema operativo, è necessario anche installare l'utilità NSS. NSS fornisce aggiornamenti importanti per il sistema operativo e supporto per unità disco floppy USB Dell™ da 3,5-pollici, processori Intel®, unità ottiche e periferiche USB. NSS è necessaria per il corretto funzionamento del computer Dell. Il software rileva automaticamente il computer e il sistema operativo e installa gli aggiornamenti adeguati alla propria configurazione.</li> </ul>	<p data-bbox="721 237 1258 265"><b>Sito Web del supporto tecnico Dell — <a href="http://support.dell.com">support.dell.com</a></b></p> <p data-bbox="721 272 1299 331"><b>N.B.</b> Selezionare la regione per visualizzare il relativo sito di supporto.</p> <p data-bbox="721 847 1125 874">Per scaricare Notebook System Software:</p> <ol style="list-style-type: none"> <li data-bbox="733 881 1219 940">1 Visitare l'indirizzo <a href="http://support.dell.com">support.dell.com</a> e fare clic su <b>Downloads</b>.</li> <li data-bbox="733 947 1308 975">2 Immettere il Numero di servizio o il modello del prodotto.</li> <li data-bbox="733 982 1272 1041">3 Nel menu a discesa <b>Download Category</b> (Categoria di download), fare clic su <b>All</b> (Tutti).</li> <li data-bbox="733 1048 1272 1107">4 Scegliere il sistema operativo e la lingua del sistema operativo per il computer e fare clic su <b>Submit</b> (Invia).</li> <li data-bbox="733 1114 1308 1229">5 In <b>Select a Device</b> (Seleziona una computer), scorrere le opzioni fino a <b>System and Configuration Utilities</b> (Utilità di configurazione e di sistema) e fare clic su <b>Dell Notebook System Software</b> (Software di sistema per notebook Dell).</li> </ol>
<ul style="list-style-type: none"> <li>• Aggiornamenti software e suggerimenti per la risoluzione dei problemi</li> <li>• Domande frequenti, argomenti in evidenza e salute generale dell'ambiente di elaborazione</li> </ul>	<p data-bbox="721 1236 911 1263"><b>Dell Support Utility</b></p> <p data-bbox="721 1270 1303 1513">Dell Support Utility è un sistema per aggiornamenti e notifiche automatici sul computer, che fornisce una scansione in tempo reale per rilevare la salute dell'ambiente di elaborazione, aggiornamenti automatici e importanti informazioni di supporto. Alla Dell Support Utility si accede tramite l'icona  nella barra delle applicazioni. Per ulteriori informazioni, consultare "Dell Support Utility" a pagina 96.</p>

<b>Cosa si ricerca?</b>	<b>Si trova qui</b>
<ul style="list-style-type: none"> <li>• Come usare Windows XP</li> <li>• Come usare programmi e file</li> <li>• Come personalizzare il desktop</li> </ul>	<p><b>Guida in linea e supporto tecnico di Windows</b></p> <ol style="list-style-type: none"> <li><b>1</b> Fare clic sul pulsante <b>Start</b> e fare clic su <b>Guida in linea e supporto tecnico</b>.</li> <li><b>2</b> Digitare una parola o una frase che descriva il problema e fare clic sull'icona della freccia.</li> <li><b>3</b> Fare clic sull'argomento che descrive il problema.</li> <li><b>4</b> Seguire le istruzioni visualizzate.</li> </ol>
<ul style="list-style-type: none"> <li>• Informazioni sull'attività di rete, Gestione guidata del risparmio energia, tasti di scelta rapida e altri elementi controllati da Dell QuickSet</li> </ul>	<p><b>Guida in linea di Dell QuickSet</b></p> <p>Per visualizzare la <i>Guida di Dell QuickSet</i>, fare clic con il pulsante destro del mouse sull'icona  nella barra delle applicazioni di Microsoft® Windows®.</p> <p>Per ulteriori informazioni su Dell QuickSet, consultare "Dell™ QuickSet" a pagina 149.</p>

---

## Cosa si ricerca?

- Come reinstallare il sistema operativo

---

## Si trova qui

### CD Operating System

**N.B.** Il CD *Operating System* è opzionale e potrebbe non essere spedito con il computer.

Il sistema operativo è già installato nel computer. Per reinstallare il sistema operativo, procedere utilizzando uno dei seguenti metodi:

- *Ripristino configurazione di sistema* di Microsoft Windows — l'utilità *Ripristino configurazione di sistema* di Microsoft Windows riporta il computer a uno stato operativo precedente senza per questo influenzare i file di dati.
- *Dell PC Restore* — *Dell PC Restore* riporta il computer allo stato operativo originale. *Dell PC Restore* potrebbe non essere compreso nella dotazione del computer.
- *CD Operating System* — se con il computer viene fornito un CD *Operating System*, è possibile utilizzarlo per ripristinare il sistema operativo.

Per ulteriori informazioni, consultare "Ripristino del sistema operativo" a pagina 119.



Una volta reinstallato il sistema operativo, utilizzare il CD *Drivers and Utilities (ResourceCD)* (consultare "Reinstallazione di driver e utilità" a pagina 116) per reinstallare i driver per le periferiche fornite assieme al computer.

**N.B.** Il colore del CD varia in base al sistema operativo ordinato.

---





# Informazioni sul computer

## Determinazione della configurazione del computer

In base alla scelta effettuata al momento dell'acquisto, il computer dispone di diverse configurazioni del controller video. Per determinare la configurazione del controller video del computer:

- 1 consultare la Guida in linea e supporto tecnico di Microsoft® Windows®; Per istruzioni, consultare "Guida in linea e supporto tecnico di Windows" a pagina 14;
- 2 in Scegliere un'operazione, fare clic su **Utilizza gli strumenti per visualizzare le informazioni sul computer e per diagnosticare eventuali problemi**;
- 3 in **Informazioni sul computer**, selezionare **Hardware**.

Nella schermata **Informazioni sul computer - Hardware**, è possibile visualizzare il tipo di controller video installato nel computer, come pure gli altri componenti hardware.

## Vista frontale



- |   |                           |    |   |    |                            |
|---|---------------------------|----|---|----|----------------------------|
| 1 | videocamera               | 6  | indicatori di stato della periferica                              | 11 | pulsanti del touchpad      |
| 2 | schermo                   | 7  | indicatori di stato della tastiera e della connessione senza fili | 12 | touchpad                   |
| 3 | pulsante di alimentazione | 8  | pulsanti del controllo multimediale                               | 13 | tastiera                   |
| 4 | pulsante otturatore       | 9  | connettore microfono/line-in                                      | 14 | pulsante Dell MediaDirect™ |
| 5 | altoparlanti (2)          | 10 | connettori cuffie (2)   |    |                            |

**VIDEOCAMERA** — Per ulteriori informazioni sulla videocamera, consultare "Utilizzo della videocamera opzionale" a pagina 49.

**SCHERMO** — Per ulteriori informazioni sullo schermo, consultare "Utilizzo dello schermo" a pagina 37.





**PULSANTE DI ALIMENTAZIONE** — Premere il pulsante di alimentazione per accendere il computer o attivare/disattivare una modalità di risparmio energia. Consultare "Modalità di risparmio energia" a pagina 46.

**PULSANTE OTTURATORE** — Premere il pulsante dell'otturatore per fare una fotografia. Il pulsante dell'otturatore è disponibile soltanto con la videocamera opzionale.

**ALTOPARLANTI (2)** — Per regolare il volume degli altoparlanti integrati, premere i pulsanti del controllo multimediale.

**INDICATORI DI STATO DELLA PERIFERICA**



-  L'indicatore si accende all'accensione del computer e lampeggia quando il computer si trova in una modalità di risparmio energia.
-  L'indicatore si accende quando il computer legge e scrive dati.
  -  **AVVISO:** Per evitare la perdita di dati, non spegnere mai il computer mentre l'indicatore  lampeggia.
-  L'indicatore è acceso o lampeggia per indicare il livello di carica della batteria.

Se il computer è collegato a una presa elettrica, l'indicatore  funziona in questo modo:







- Verde fisso: significa che è in corso la carica della batteria.
- Verde intermittente: significa che la batteria è quasi completamente carica.

Se il computer è alimentato a batteria, l'indicatore  funziona nel modo seguente:

- Spento: significa che la batteria è sufficientemente carica (o il computer è spento).
- Arancione intermittente: significa che il livello di carica della batteria è basso.
- Arancione fisso: significa che la batteria è quasi scarica.







## INDICATORI DI STATO DELLA TASTIERA E DELLA CONNESSIONE SENZA FILI —

Gli indicatori verdi situati sulla parte superiore della tastiera hanno le seguenti funzionalità:

-  L'indicatore si accende quando si attiva il tastierino numerico.
-  L'indicatore si accende quando si attiva la funzione di blocco delle maiuscole.
-  L'indicatore si accende quando si attiva la funzione BLOC SCORR.
-  L'indicatore si accende quando la rete senza fili è attivata. Per attivare o disattivare la rete senza fili wireless, utilizzare l'interruttore per la rete senza fili. Per ulteriori informazioni sull'utilizzo dell'interruttore per la rete senza fili, consultare "Dell™ Wi-Fi Catcher™ Network Locator" a pagina 88.
-  Si accende quando una scheda con tecnologia senza fili Bluetooth® viene attivata.  
**N.B.** La scheda con tecnologia senza fili Bluetooth è una funzionalità opzionale, pertanto l'indicatore  si accende solo se si è ordinata la scheda insieme al computer. Per maggiori informazioni, consultare la documentazione fornita con la scheda.  
  
Per disattivare solo le funzionalità della tecnologia senza fili Bluetooth, fare clic con il pulsante destro del mouse sull'icona  nell'area di notifica e fare clic su **Disable Bluetooth Radio** (Disattiva radio Bluetooth).  
  
Per attivare o disattivare la rete senza fili wireless, utilizzare l'interruttore per la rete senza fili. Per ulteriori informazioni sull'utilizzo dell'interruttore per la rete senza fili, consultare "Dell™ Wi-Fi Catcher™ Network Locator" a pagina 88.

**PULSANTI DEL CONTROLLO MULTIMEDIALE** — Controllano CD, DVD e la riproduzione del lettore multimediale.



-  Disattiva l'audio.
-  Abbassa il volume.
-  Alza il volume.
-  Riproduzione o pausa.
-  Riproduce il brano precedente.
-  Riproduce il brano successivo.
-  Stop.

**CONNETTORE MICROFONO/LINE-IN** — Collegare un microfono o un'altra periferica audio di ingresso al  connettore. Per ulteriori informazioni su come utilizzare i connettori per le cuffie e il connettore per il microfono/line-in per la modalità audio Surround 5.1, consultare "Collegamento del computer a una TV o periferica audio" a pagina 60.

**CONNETTORI CUFFIE (2)** — Collegare le cuffie o gli altoparlanti ai connettori . Per ulteriori informazioni su come utilizzare i connettori per le cuffie e il connettore per il microfono/line-in per la modalità audio Surround 5.1, consultare "Collegamento del computer a una TV o periferica audio" a pagina 60.



**PULSANTI TOUCHPAD** — I pulsanti del touchpad hanno le stesse funzionalità di quelli del mouse.

**TOUCHPAD** — Fornisce le funzionalità di un mouse.



**TASTIERA** — La tastiera include un tastierino numerico e il tasto logo di Microsoft Windows. Per informazioni sui tasti di scelta rapida supportati, consultare "Combinazioni di tasti" a pagina 40.

**PULSANTE DELL MEDIA DIRECT™** — Premere il pulsante per eseguire Dell Media Experience o Dell MediaDirect.

## Vista laterale sinistra



- |   |                              |   |                                     |   |                  |
|---|------------------------------|---|-------------------------------------|---|------------------|
| 1 | connettore del modem (RJ-11) | 4 | prese d'aria                        | 7 | slot ExpressCard |
| 2 | connettori USB (2)           | 5 | interruttore per la rete senza fili | 8 | disco rigido     |
| 3 | connettore uscita TV S-Video | 6 | indicatore Wi-Fi Catcher            |   |                  |

## CONNETTORE DEL MODEM (RJ-11)



Per usare il modem interno, collegare la linea telefonica al connettore del modem.

Per informazioni aggiuntive sull'uso del modem, consultare la documentazione in linea relativa al modem fornita con il computer.



**AVVISO:** Il connettore di rete ha dimensioni leggermente superiori a quelle del connettore del modem. Per evitare di danneggiare il computer, non collegare una linea telefonica al connettore di rete.

## CONNETTORI USB



Consentono di collegare periferiche USB, quali un mouse, una tastiera o una stampante. È possibile anche collegare l'unità disco floppy opzionale direttamente a un connettore USB utilizzando il cavo dell'unità disco floppy opzionale.

## CONNETTORE USCITA TV S-VIDEO



Consente di collegare il computer a una TV. Permette inoltre il collegamento di periferiche che supportano audio digitale mediante il cavo adattatore audio digitale/TV.



**ATTENZIONE:** Non ostruire le prese d'aria, non introdurre oggetti ed evitare l'accumulo di polvere. Non riporre il computer in un ambiente con aerazione insufficiente, ad esempio una valigetta chiusa, durante il funzionamento, in quanto ciò potrebbe provocare incendi o il danneggiamento del computer.

**PRESE D'ARIA** — Il computer usa le ventole per creare un flusso di aria attraverso le prese in modo da prevenire il surriscaldamento dello stesso.

**INTERRUTTORE PER LA RETE SENZA FILI** — Attiva o disattiva le periferiche senza fili come Wi-Fi e le schede interne con tecnologia Bluetooth ed esegue una scansione per le reti senza fili. Per ulteriori informazioni sull'esecuzione di una scansione per le reti senza fili, consultare "Dell™ Wi-Fi Catcher™ Network Locator" a pagina 88.

**INDICATORE WI-FI CATCHER™** — L'indicatore funziona nel modo seguente:

- Verde intermittente: ricerca delle reti
- Verde fisso: trovata una rete con buon segnale
- Giallo fisso: trovata una rete con segnale debole
- Giallo lampeggiante: nessun segnale o errore
- Spento: nessun segnale

**SLOT EXPRESSCARD** — Supporta una ExpressCard. Il computer viene fornito con una protezione di plastica installata nello slot. È possibile aggiungere una ExpressCard per rendere disponibile sul computer la connettività WWAN. Per ulteriori informazioni, consultare "Utilizzo delle schede" a pagina 77.

**DISCO RIGIDO** — Memorizza i programmi e i dati. Per ulteriori informazioni, "Disco rigido" a pagina 129 e "Problemi relativi al disco rigido" a pagina 98.

## Vista laterale destra



- |   |  |   |                      |   |                  |
|---|--|---|----------------------|---|------------------|
| 1 | alloggiamento dell'unità ottica                    | 3 | connettore IEEE 1394 | 5 | connettore video |
| 2 | lettore di schede di memoria multimediali "5-in-1" | 4 | connettori USB (2)   |   |                  |

**ALLOGGIAMENTO DELL'UNITÀ OTTICA** — Nell'alloggiamento dell'unità ottica, è possibile installare periferiche quali DVD o altre unità ottiche. Per ulteriori informazioni, consultare "Unità ottica" a pagina 128.

**LETTORE DI SCHEDE DI MEMORIA MULTIMEDIALI "5-IN-1"** — Fornisce un modo comodo ed economico per visualizzare e condividere foto digitali, musica e filmati su una scheda di memoria multimediale. Il lettore di schede di memoria multimediale "5-in-1" permette di leggere le seguenti schede di memoria multimediali:

- Secure Digital (SD) Card/SDIO
- MultiMediaCard (MMC)
- Memory Stick
- Memory Stick PRO
- xD-Picture Card

**CONNETTORE IEEE 1394** — Collega periferiche che richiedono velocità di trasferimento elevate IEEE 1394, quali certi modelli di fotocamere digitali.

### CONNETTORE VIDEO



Collega un monitor compatibile con VGA esterno.



## Vista posteriore

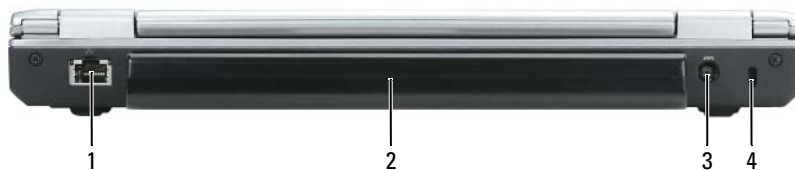

- |   |                    |   |                                 |
|---|--------------------|---|---------------------------------|
| 1 | connettore di rete | 3 | connettore dell'adattatore c.a. |
| 2 | batteria           | 4 | slot per cavo di sicurezza      |

### CONNETTORE DI RETE (RJ-45)



Questo connettore consente di collegare il computer a una rete. Gli indicatori verde e giallo situati accanto al connettore, segnalano l'attività per le comunicazioni di rete cablate.

Per informazioni sull'uso del connettore di rete, consultare la relativa documentazione in linea, fornita con il computer.

**BATTERIA** — Se nell'alloggiamento è installata una batteria, è possibile usare il computer senza collegarlo a una presa elettrica. Per ulteriori informazioni sulla batteria, consultare "Uso della batteria" a pagina 43.

**CONNETTORE DELL'ADATTATORE C.A.** — Collega un adattatore c.a. al computer. L'adattatore c.a. converte l'alimentazione c.a. in alimentazione c.c. richiesta dal computer. È possibile collegare l'adattatore c.a. quando il computer è acceso o spento.



**ATTENZIONE:** L'adattatore c.a. è compatibile con le prese elettriche di qualsiasi paese. I connettori per l'alimentazione e le ciabatte variano invece da paese a paese. L'uso di un cavo incompatibile o non correttamente collegato alla ciabatta o alla presa elettrica potrebbe provocare incendi o il danneggiamento dell'apparecchiatura.

**AVVISO:** Quando si scollega l'adattatore c.a. dal computer, afferrare il connettore (non sul cavo) e tirare con decisione ma delicatamente, per evitare di danneggiare il cavo.

**SLOT PER CAVO DI SICUREZZA** — Consente di collegare al computer un dispositivo antifurto (reperibile in commercio). Per ulteriori informazioni sullo slot per cavo di sicurezza, consultare "Blocco per il cavo di sicurezza" a pagina 89.

## Vista inferiore



- |   |                                      |   |   |   |                               |
|---|--------------------------------------|---|---|---|-------------------------------|
| 1 | disco rigido                         | 4 | prese d'aria  | 7 | indicatore di carica batteria |
| 2 | vite di bloccaggio dell'unità ottica | 5 | coperchio della scheda di comunicazioni             | 8 | batteria                      |
| 3 | coperchio del modulo di memoria      | 6 | chiusura a scatto dell'alloggiamento della batteria |   |                               |

**DISCO RIGIDO** — Memorizza i programmi e i dati. Per ulteriori informazioni, consultare "Disco rigido" a pagina 129 e "Problemi relativi al disco rigido" a pagina 98.

**VITE DI BLOCCAGGIO DELL'UNITÀ OTTICA** — Fissa l'unità ottica. Per ulteriori informazioni, consultare "Unità ottica" a pagina 128.

**COPERCHIO DEL MODULO DI MEMORIA** — Copre l'alloggiamento in cui sono contenuti i moduli di memoria e il modem. Per ulteriori informazioni, consultare "Memoria" a pagina 131.



**ATTENZIONE:** Non ostruire le prese d'aria, non introdurre oggetti ed evitare l'accumulo di polvere. Non riporre il computer in un ambiente con aerazione insufficiente, ad esempio una valigetta chiusa, durante il funzionamento, in quanto ciò potrebbe provocare incendi o il danneggiamento del computer.

**PRESE D'ARIA** — Il computer usa le ventole per creare un flusso di aria attraverso le prese in modo da prevenire il surriscaldamento dello stesso.

**COPERCHIO DELLA SCHEDA DI COMUNICAZIONE** — Chiude lo slot della scheda WLAN e lo slot della scheda per rete a banda larga mobile. Per ulteriori informazioni, consultare "Utilizzo delle reti" a pagina 81.

**CHIUSURA A SCATTO DELL'ALLOGGIAMENTO DELLA BATTERIA** — Sblocca la batteria dal rispettivo alloggiamento. Consultare "Sostituzione della batteria" a pagina 48.

**INDICATORE DI CARICA BATTERIA** — Indica il livello di carica della batteria. Consultare "Controllo della carica della batteria" a pagina 44.

**BATTERIA** — Se nell'alloggiamento è installata una batteria, è possibile usare il computer senza collegarlo a una presa elettrica. Per ulteriori informazioni, consultare "Uso della batteria" a pagina 43.



# Installazione del computer

## Connessione a Internet



**N.B.** Il fornitore di servizi Internet (ISP) e le relative offerte variano da paese a paese.

Per effettuare una connessione a Internet, è necessaria una connessione via modem o di rete e un account presso un fornitore di servizi Internet (ISP). Attraverso tale provider saranno disponibili una o più delle opzioni di connessione che seguono:

- Connessioni di accesso remoto che consentono l'accesso a Internet tramite linea telefonica. Tali connessioni sono notevolmente più lente di quelle effettuate tramite modem via cavo o DSL.
- Connessioni DSL, che consentono l'accesso a Internet ad alta velocità tramite la linea telefonica esistente. Con una connessione DSL, è possibile accedere a Internet e utilizzare contemporaneamente il telefono sulla stessa linea.
- Connessioni tramite modem via cavo, che consentono l'accesso a Internet ad alta velocità tramite la linea telefonica TV via cavo locale.

Se si utilizza una connessione di accesso remoto, collegare un cavo telefonico al connettore del modem sul computer e alla presa telefonica a muro prima di configurare la connessione a Internet. Se si utilizza una connessione modem via cavo o DSL, consultare il provider per le istruzioni di configurazione.

## Configurazione della connessione a Internet

Per configurare una connessione a Internet ottenuta da un fornitore di servizi Internet (ISP) e aggiungere un collegamento sul desktop:

- 1 Salvare e chiudere i file aperti e uscire da tutte le applicazioni in esecuzione.
- 2 Fare doppio clic sull'icona dell'ISP sul desktop di Microsoft® Windows®.
- 3 Seguire le istruzioni visualizzate per completare l'installazione.

Se non si dispone di un'icona di un ISP sul desktop o se si desidera configurare una connessione a Internet con un ISP diverso:

- 1 Salvare e chiudere i file aperti e uscire da tutte le applicazioni in esecuzione.
- 2 Fare clic sul pulsante **Start** e fare clic su **Internet Explorer**.  
Viene visualizzata la finestra **Creazione guidata nuova connessione**.
- 3 Fare clic su **Connessione a Internet**.

- 4 Scegliere l'opzione corretta nella finestra successiva:
  - Se non si dispone di un ISP e se ne desidera selezionare uno, fare clic su **Scegli da un elenco di provider di servizi Internet (ISP)**.
  - Se sono state già ottenute informazioni sulla configurazione dall'ISP, ma non è stato ricevuto un CD di configurazione, fare clic su **Imposta connessione manualmente**.
  - Se si dispone di un CD, fare clic su **Utilizza il CD fornito dall'ISP**.
- 5 Fare clic su **Avanti**.

Se si è selezionato **Imposta connessione manualmente**, continuare con il punto 6. In caso contrario, seguire le istruzioni visualizzate per completare l'installazione.



**N.B.** In caso di dubbi sul tipo di connessione da selezionare, contattare il proprio ISP.

- 6 Fare clic sull'opzione appropriata sotto **Indicare la modalità di connessione a Internet** e fare clic su **Avanti**.
- 7 Utilizzare le informazioni di configurazione fornite dall'ISP per completare la configurazione.

In caso di problemi relativi alla connessione a Internet, consultare "Problemi relativi alla posta elettronica, al modem e a Internet" a pagina 99. Se non è possibile connettersi a Internet mentre in precedenza la connessione era riuscita, la causa potrebbe essere una sospensione temporanea del servizio da parte dell'ISP. Contattare l'ISP per verificare lo stato del servizio o ripetere la connessione più tardi.

## Trasferimento delle informazioni su un nuovo computer

Il sistema operativo Microsoft® Windows® XP dispone dell'opzione Trasferimento guidato file e impostazioni, che consente di spostare i dati da un computer a un altro. È possibile trasferire dati come:

- messaggi di posta elettronica
- impostazioni della barra degli strumenti
- dimensioni finestre
- segnalibri Internet

È possibile trasferire i dati sul nuovo computer tramite una connessione di rete o memorizzare i dati su un supporto rimovibile, come un CD masterizzabile, per trasferirli sul nuovo computer.



**N.B.** Per istruzioni su come configurare una connessione diretta con un cavo tra due computer, accedere a [support.microsoft.com](http://support.microsoft.com) e ricercare nella Microsoft Knowledge Base l'articolo n. 293118, intitolato *How to Use Files and Settings Transfer Wizard in Windows XP* (in inglese). Queste informazioni possono non essere disponibili in alcuni paesi.

Per trasferire le informazioni su un nuovo computer, è necessario eseguire Trasferimento guidato file e impostazioni. È possibile utilizzare il CD *Operating System* per questa procedura oppure creare un disco contenente l'utilità Trasferimento guidato file e impostazioni.

## Esecuzione di Trasferimento guidato file e impostazioni con il CD Operating System



**N.B.** Questa procedura richiede il CD *Operating System*. Questo CD è facoltativo e potrebbe non essere fornito con tutti i computer.

### Preparazione del nuovo computer per il trasferimento dei file

- 1 Avviare il Trasferimento guidato file e impostazioni facendo clic su **Start**→ **Tutti i programmi**→ **Accessori**→ **Utilità di sistema**→ **Trasferimento guidato file e impostazioni**.
- 2 Una volta visualizzata la schermata iniziale di **Trasferimento guidato file e impostazioni**, fare clic su **Avanti**.
- 3 Nella schermata **Specificare il computer.**, fare clic su **Nuovo computer** e quindi su **Avanti**.
- 4 Nella schermata **Si dispone di un CD di Windows XP?**, fare clic su **Si utilizzerà la procedura guidata contenuta nel CD di Windows XP** e quindi su **Avanti**.
- 5 Una volta visualizzata la schermata **Passare al vecchio computer**, andare al vecchio computer. *Non* fare clic su **Avanti** per ora.

### Copia dei dati dal vecchio computer

- 1 Sul vecchio computer, inserire il CD *Operating System* Windows XP.
- 2 Nella schermata iniziale di **Microsoft Windows XP**, fare clic su **Esegui altre operazioni**.
- 3 In **Scegliere l'operazione da eseguire?**, fare clic su **Trasferisci file e impostazioni**.
- 4 Nella schermata iniziale di **Trasferimento guidato file e impostazioni**, fare clic su **Avanti**.
- 5 Nella schermata **Specificare il computer.**, fare clic su **Vecchio computer** e quindi su **Avanti**.
- 6 Nella schermata **Selezionare la modalità di trasferimento**, fare clic sul metodo di trasferimento preferito.
- 7 Nella schermata **Selezionare gli elementi da trasferire?**, selezionare gli elementi che si desidera trasferire e fare clic su **Avanti**.  
Dopo avere copiato le informazioni, verrà visualizzata la schermata **Completamento fase di raccolta**.
- 8 Fare clic su **Fine**.

### Trasferimento dei dati al nuovo computer

- 1 Nella schermata **Passare al vecchio computer** sul nuovo computer, fare clic su **Avanti**.
- 2 Nella schermata **Specificare il percorso di file e cartelle.**, selezionare il metodo per il trasferimento delle impostazioni e dei file e fare clic su **Avanti**.  
La procedura guidata legge i file e le impostazioni raccolti e li applica al nuovo computer.  
Quando tutte le impostazioni e tutti i file sono stati applicati, verrà visualizzata la schermata **Completata**.
- 3 Fare clic su **Fine** e riavviare il sistema.

## Esecuzione di Trasferimento guidato file e impostazioni senza il CD Operating System

Per eseguire Trasferimento guidato file e impostazioni senza il CD facoltativo *Operating System*, è necessario creare un disco che permetta di creare un backup dei file dei dati. Creare il disco su un supporto rimovibile in modo da poterlo spostare dal nuovo al vecchio computer.

### Creazione di un disco per la procedura guidata

- 1 Avviare il Trasferimento guidato file e impostazioni facendo clic su **Start**→ **Tutti i programmi**→ **Accessori**→ **Utilità di sistema**→ **Trasferimento guidato file e impostazioni**.
- 2 Una volta visualizzata la schermata iniziale di **Trasferimento guidato file e impostazioni**, fare clic su **Avanti**.
- 3 Nella schermata **Specificare il computer.**, fare clic su **Nuovo computer** e quindi su **Avanti**.
- 4 Nella schermata **Si dispone di un CD di Windows XP?**, fare clic su **Crea il disco nell'unità seguente:** e fare clic su **Avanti**.
- 5 Inserire il supporto rimovibile, come un CD masterizzabile, e fare clic su **OK**.
- 6 Una volta completata la creazione del disco e visualizzato il messaggio **Passare al vecchio computer**, non fare clic su **Avanti**.
- 7 Passare al vecchio computer.

### Copia dei dati dal vecchio computer

- 1 Sul vecchio computer, inserire il disco contenente la procedura guidata.
- 2 Fare clic sul pulsante **Start** e fare clic su **Esegui**.
- 3 Nel campo **Apri** nella finestra **Esegui**, cercare **fastwiz** (nel supporto rimovibile) e fare clic su **OK**.
- 4 Nella schermata iniziale di **Trasferimento guidato file e impostazioni**, fare clic su **Avanti**.
- 5 Nella schermata **Specificare il computer.**, fare clic su **Vecchio computer** e quindi su **Avanti**.
- 6 Nella schermata **Selezionare la modalità di trasferimento**, fare clic sul metodo di trasferimento preferito.
- 7 Nella schermata **Selezionare gli elementi da trasferire?**, selezionare gli elementi che si desidera trasferire e fare clic su **Avanti**.  
Dopo avere copiato le informazioni, verrà visualizzata la schermata **Completamento fase di raccolta**.
- 8 Fare clic su **Fine**.



## Trasferimento dei dati al nuovo computer

- 1 Nella schermata **Passare al vecchio computer** sul nuovo computer, fare clic su **Avanti**.
- 2 Nella schermata **Specificare il percorso di file e cartelle.**, selezionare il metodo per il trasferimento delle impostazioni e dei file e fare clic su **Avanti**. Seguire le istruzioni visualizzate.  
La procedura guidata legge i file e le impostazioni raccolti e li applica al nuovo computer.  
Quando tutte le impostazioni e tutti i file sono stati applicati, verrà visualizzata la schermata **Completata**.
- 3 Fare clic su **Fine** e riavviare il sistema.



**N.B.** Per ulteriori informazioni su questa procedura, cercare in [support.dell.com](http://support.dell.com) il documento n. PA1089586 (*How Do I Transfer Files From My Old Computer to My New Dell™ Computer Using the Microsoft Windows XP Operating System CD?* in inglese).



**N.B.** L'accesso al documento nella Knowledge Base di Dell potrebbe non essere possibile in alcuni paesi.

## Configurazione di una stampante



**AVVISO:** Completare l'installazione del sistema operativo prima di collegare una stampante al computer.

Consultare la documentazione fornita con la stampante per le informazioni di installazione, comprese quelle relative alle procedure che seguono:

- Recupero e installazione dei driver aggiornati.
- Collegamento della stampante al computer.
- Caricamento della carta e installazione del toner o della cartuccia inchiostro.

Per assistenza tecnica, consultare il manuale della stampante o contattare il produttore.

## Cavo stampante

La connessione del computer alla stampante avviene tramite un cavo USB o parallelo. Se la stampante non fosse dotata di cavo parallelo e fosse quindi necessario acquistarlo separatamente, accertarne la compatibilità con la stampante e il computer. Se il cavo della stampante è stato acquistato insieme al computer, è possibile che sia nella confezione del computer stesso.

## Collegamento di una stampante USB

**N.B.** Le periferiche USB possono essere collegate mentre il computer è acceso.

- 1 Se non si è già provveduto, completare la configurazione del sistema operativo.
- 2 Collegare il cavo USB della stampante ai connettori USB del computer e della stampante. I connettori USB possono essere inseriti solo in un senso.

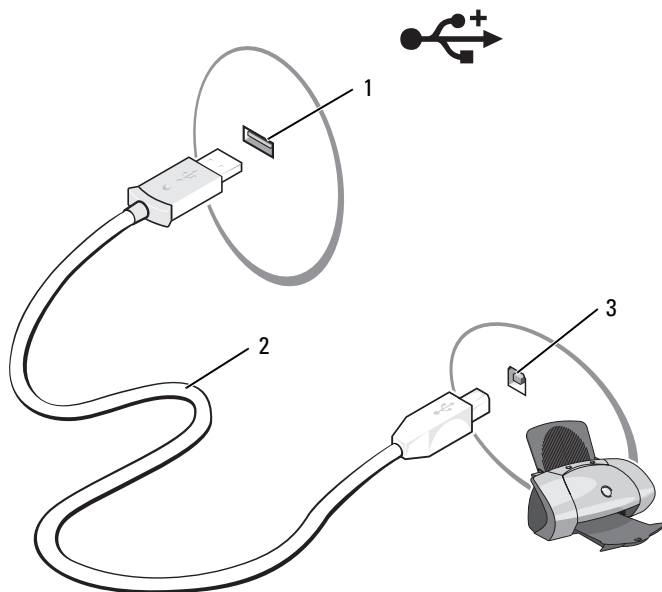

1 connettore USB su computer

2 cavo USB della stampante

3 connettore della stampante

- 3 Accendere prima la stampante, quindi il computer. Se è visualizzata la finestra **Installazione guidata hardware**, fare clic su **Annulla**.
- 4 Se necessario, installare il driver della stampante. Per informazioni, consultare la documentazione fornita con la stampante.

## Dispositivi di protezione elettrica

Esistono diversi dispositivi per la protezione dalle interruzioni e fluttuazioni di corrente:

- dispositivi di protezione da sovratensioni
- compensatori di linea
- gruppi di continuità (UPS)

### Dispositivi di protezione da sovratensioni

I dispositivi di protezione da sovratensioni e le ciabatte provviste di un dispositivo di protezione da sovracorrente proteggono il computer da possibili danni provocati dai picchi di tensione che si verificano durante i temporali o in seguito a interruzioni di corrente. Alcuni produttori di dispositivi di protezione da sovratensioni includono una garanzia che offre copertura da determinati tipi di danno. Al momento di scegliere un dispositivo di protezione da sovratensione, leggere attentamente la garanzia relativa. Un dispositivo con un valore nominale in Joule più alto offre maggiore protezione. Per determinare l'efficacia dei diversi dispositivi confrontare il valore nominale in Joule.

 **AVVISO:** I dispositivi di protezione da sovratensioni non proteggono da fluttuazioni o interruzioni di corrente causate da fulmini nelle vicinanze. Quando si prevede un temporale nelle vicinanze, scollegare la linea telefonica dalla presa a muro e scollegare il computer dalla presa di corrente elettrica.

Molti dispositivi di protezione da sovratensioni sono dotati di un connettore per la protezione del modem. Per istruzioni sul collegamento del modem, consultare la documentazione fornita con il dispositivo di protezione da sovratensioni.

 **AVVISO:** Non tutti i dispositivi di protezione da sovratensioni proteggono gli adattatori di rete. Disconnettere il cavo di rete dal connettore di rete a muro durante le tempeste elettromagnetiche e quando si prevede un temporale nella zona.

### Compensatori di linea

 **AVVISO:** I compensatori di linea non proteggono da interruzioni di corrente.

I compensatori di linea sono progettati per mantenere pressoché costante la tensione di alimentazione c.a..

### Gruppi di continuità

 **AVVISO:** Un'interruzione di corrente durante il salvataggio di dati sul disco rigido può provocare la perdita dei dati e danneggiare i file.

 **N.B.** Per garantire la massima autonomia della batteria, collegare solo il computer all'UPS. Connettere altre periferiche, quali la stampante, a una ciabatta separata che offra protezione da sovratensioni.

Un gruppo di continuità protegge il computer da fluttuazioni e interruzioni di corrente. I gruppi di continuità contengono una batteria che fornisce alimentazione per un breve periodo alle periferiche collegate durante un'interruzione di corrente. La batteria è ricaricata quando l'alimentazione c.a. è nuovamente disponibile. Per informazioni sull'autonomia della batteria e per verificare che il dispositivo sia certificato da Underwriters Laboratories (UL), consultare la documentazione del costruttore del gruppo di continuità.



# Utilizzo dello schermo

## Regolazione della luminosità

Quando un computer Dell™ è alimentato a batteria, è possibile risparmiare energia impostando la luminosità al valore più basso confortevole premendo <Fn> e il tasto freccia SU o GIÙ della tastiera.



**N.B.** Le combinazioni di tasti per regolare la luminosità influiscono soltanto sullo schermo del computer portatile, non sui monitor o sui proiettori collegati al computer portatile o alla periferica collegate mediante l'alloggiamento di espansione. Se il computer è collegato a un monitor esterno e si cerca di modificare il livello di luminosità, potrebbe essere visualizzato il Misuratore di luminosità, ma il livello di luminosità della periferica esterna non cambia.

Per regolare la luminosità dello schermo è possibile premere i seguenti tasti (combinazioni di tasti):

- premere <Fn> e il tasto freccia SU per aumentare la luminosità soltanto dello schermo integrato (non quella di un monitor esterno).
- premere <Fn> e il tasto freccia GIÙ per diminuire la luminosità soltanto dello schermo integrato (non quella di un monitor esterno).

## Commutazione dell'immagine video

Quando si avvia il computer con una periferica esterna (come un monitor o un proiettore esterno) collegato e acceso, l'immagine potrebbe essere visualizzata sia sullo schermo del computer, sia sulla periferica esterna.

Premere <Fn><F8> per commutare l'immagine video da soltanto lo schermo, soltanto la periferica esterna o contemporaneamente sullo schermo e sulla periferica esterna.

Per ulteriori opzioni del display, fare clic su **Start**→ **Pannello di controllo**→ **Schermo**→ **Impostazioni**.

## Impostazione della risoluzione dello schermo

Per visualizzare un programma a una specifica risoluzione, sia la scheda grafica sia lo schermo devono supportare il programma e devono essere installati i driver video necessari.

Prima di modificare una delle impostazioni predefinite dello schermo, prendere nota di tali impostazioni per riferimento futuro.

Se si sceglie una risoluzione o una tavolozza dei colori superiore a quella supportata dallo schermo, le impostazioni si regoleranno automaticamente ai valori supportati più vicini.

- 1 Fare clic sul pulsante **Start** quindi selezionare **Pannello di controllo**.
- 2 In **Scegliere una categoria**, fare clic su **Aspetto e temi**.
- 3 In **Scegliere un'operazione...**, fare clic sull'area che si desidera modificare o su un'icona del **Pannello di controllo**, fare clic su **Schermo**.
- 4 Provare diverse impostazioni per **Colori e Risoluzione dello schermo**.



**N.B.** All'aumentare della risoluzione, le icone e il testo saranno visualizzate con dimensioni minori sullo schermo.

# Uso della tastiera e del touchpad

## Tastierino numerico



Il tastierino numerico funziona come quello di una tastiera esterna. A ogni tasto del tastierino sono assegnate più funzioni. I numeri e i simboli del tastierino sono contrassegnati in blu nella parte destra dei tasti stessi. Per digitare un numero o simbolo, premere <Fn> e il tasto desiderato dopo l'attivazione del tastierino numerico.

- Per attivare il tastierino, premere <Bloc Num>. L'indicatore  segnala che il tastierino è attivo.
- Per disattivare il tastierino, premere nuovamente <Bloc Num>.

# Combinazioni di tasti

## Funzioni del sistema

---

<Ctrl><Maiusc><Esc>	Si apre la finestra <b>Task Manager</b> .
---------------------	---

---

## Funzioni dello schermo

---

<Fn><F8>	Visualizza le icone che rappresentano tutte le opzioni di visualizzazione al momento disponibili (per esempio, solo schermo, monitor esterno o solo proiettore e così via). Evidenziare l'icona desiderata per commutare lo schermo in base a tale opzione.
----------	---

---

---

<Fn> e il tasto freccia SU	Aumenta la luminosità solo sullo schermo integrato (non su un monitor esterno).
----------------------------	---

---

---

<Fn> e il tasto freccia GIÙ	Diminuisce la luminosità solo sullo schermo integrato (non su un monitor esterno).
-----------------------------	--

---

## Risparmio energia

---

<Fn><Esc>	Attiva una modalità di risparmio energia. È possibile riprogrammare i tasti di scelta rapida per l'attivazione di una diversa modalità di risparmio energia utilizzando la scheda <b>Avanzate</b> nella finestra <b>Proprietà - Opzioni risparmio energia</b> . Consultare "Modalità di risparmio energia" a pagina 46.
-----------	---

---

## Funzioni del tasto logo Microsoft® Windows®

---

Tasto logo Windows e <m>	Riduce a icona tutte le finestre aperte.
--------------------------	--

---

---

Tasto logo Windows logo e <Maiusc><m>	Ripristina tutte le finestre ridotte a icona. Questo comando funziona da commutatore per ripristinare (ingrandire) tutte le finestre precedentemente ridotte a icona con l'utilizzo del tasto logo Windows e la combinazione di tasti <m>.
---------------------------------------	--

---

---

Tasto logo Windows e <e>	Apri Esplora risorse.
--------------------------	-----------------------

---

---

Tasto logo Windows e <r>	Apri la finestra di dialogo <b>Esegui</b> .
--------------------------	---

---

---

Tasto logo Windows e <f>	Apri la finestra di dialogo <b>Risultati ricerca</b> .
--------------------------	--

---

---

Tasto logo Windows e <Ctrl><f>	Se il computer è connesso a una rete, apre la finestra di dialogo <b>Risultati ricerca - Computer</b> .
--------------------------------	---

---

---

Tasto logo Windows e <Pausa>	Apri la finestra di dialogo <b>Proprietà del sistema</b> .
------------------------------	--

---



## Combinazioni di tasti di QuickSet

Se QuickSet è installato, è possibile utilizzare altri tasti di scelta rapida per funzioni quali Misuratore alimentazione o per attivare le modalità di gestione dell'alimentazione. Per maggiori informazioni sulle combinazioni di QuickSet, fare clic con il pulsante destro del mouse sull'icona  nella barra delle applicazioni e fare clic su **Guida in linea**.

## Regolazione delle impostazioni della tastiera

Per regolare il funzionamento della tastiera, ad esempio la velocità di ripetizione, aprire il Pannello di controllo, fare clic su **Stampanti e altro hardware** e su **Tastiera**. Per informazioni sul Pannello di controllo, consultare la Guida in linea e supporto tecnico di Windows. Per accedere alla Guida in linea e supporto tecnico, vedere "Guida in linea e supporto tecnico di Windows" a pagina 14.

## Touchpad

Il touchpad rileva la pressione esercitata dal dito e la direzione impressa, consentendo così di spostare il puntatore sullo schermo. Il touchpad e i pulsanti del touchpad si usano come un mouse.

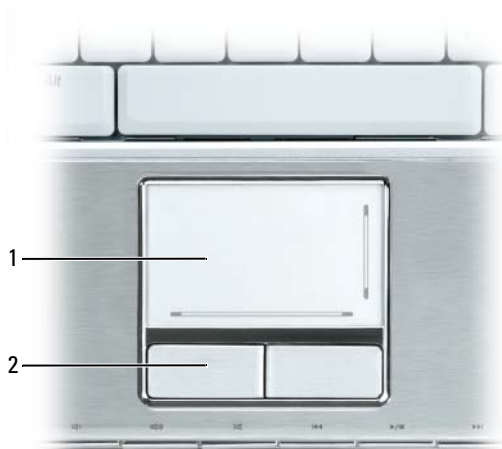

1 touchpad

2 pulsanti del touchpad (2)

- Per spostare il cursore, far scorrere delicatamente il dito sul touchpad.
- Per selezionare un oggetto, posizionare il cursore sull'oggetto e toccare delicatamente la superficie del touchpad o utilizzare il pollice per premere il pulsante sinistro del touchpad.
- Per selezionare e spostare (o trascinare) un oggetto, posizionare il cursore sull'oggetto, quindi toccare il touchpad nella sequenza giù, su, giù. Durante il secondo movimento, lasciare il dito sul touchpad e muovere l'oggetto selezionato facendo scorrere il dito sulla superficie.

- Per fare doppio clic su un oggetto, posizionare il cursore sull'oggetto e toccare due volte la superficie del touchpad o utilizzare il pollice per premere due volte il pulsante sinistro del touchpad.

Il touchpad dispone di barre serigrafate sulla destra e nella parte inferiore per indicare le possibilità di scorrimento verticale e orizzontale. Lo scorrimento è abilitato per impostazione predefinita. Per disabilitare questa funzione, modificare le proprietà del mouse mediante il Pannello di controllo.



**N.B.** Le zone di scorrimento potrebbero non funzionare con tutti i programmi applicativi. Per fare in modo che funzionino correttamente, il programma applicativo deve essere in grado di utilizzare la funzione di scorrimento del touchpad.

## Personalizzazione del touchpad

È possibile disattivare il touchpad o regolarne le impostazioni nella finestra **Proprietà - Mouse**.

- 1 Aprire il Pannello di controllo, fare clic su **Stampanti e altro hardware**, quindi fare clic su **Mouse**. Per informazioni sul Pannello di controllo, consultare la Guida in linea e supporto tecnico di Windows. Per accedere alla Guida in linea e supporto tecnico, vedere "Guida in linea e supporto tecnico di Windows" a pagina 14.
- 2 Nella finestra **Proprietà Mouse**, fare clic sulla scheda **Touchpad** per regolare le impostazioni del touchpad.
- 3 Fare clic su **OK** per salvare le impostazioni e chiudere la finestra.

# Uso della batteria

## Rendimento della batteria

 **N.B.** Per informazioni sulla garanzia fornita da Dell per il computer, consultare la *Guida alle informazioni sul prodotto* o il documento della garanzia spedito con il computer.

Per mantenere prestazioni ottimali e le impostazioni del BIOS, usare sempre il computer portatile Dell™ con la batteria installata. Come dotazione standard viene fornita una batteria nell'apposito alloggiamento.

 **N.B.** Poiché la batteria potrebbe non essere completamente carica, usare l'adattatore c.a. per collegare il nuovo computer a una presa elettrica in occasione del primo utilizzo. Per ottenere i migliori risultati, utilizzare il computer con l'adattatore c.a. fino a quando la batteria non è completamente carica. Per visualizzare il livello di carica della batteria, accedere al Pannello di controllo, fare clic su **Opzioni risparmio energia** e quindi sulla scheda **Misuratore alimentazione**.

 **N.B.** L'autonomia della batteria (il tempo in cui la batteria si mantiene carica) diminuisce con il passare del tempo. A seconda della frequenza di utilizzo della batteria e delle condizioni in cui viene utilizzata, può essere necessario acquistare una nuova batteria nel corso della durata del computer.

L'autonomia della batteria dipende dalle condizioni di funzionamento. L'autonomia della batteria risulta notevolmente ridotta se si eseguono operazioni che comportano un alto consumo di energia. A titolo esemplificativo, di seguito sono elencate alcune di queste operazioni:

- utilizzo di unità ottiche
- utilizzo di dispositivi di comunicazione senza fili, ExpressCards, schede di memoria multimediali o periferiche USB
- utilizzo di impostazioni di valori elevati di luminosità dello schermo, screen saver con grafica 3D o altri programmi che usano intensivamente le risorse del computer quali le complesse applicazioni con grafica tridimensionale
- utilizzo del computer in modalità massime prestazioni (consultare "Configurazione delle impostazioni di risparmio energia" a pagina 47.)

 **N.B.** si consiglia di collegare il computer a una presa elettrica quando si eseguono operazioni di scrittura su CD o DVD.

È possibile controllare il livello di carica della batteria prima di inserire la batteria nel computer (consultare "Controllo della carica della batteria" a pagina 44). È anche possibile impostare le opzioni di risparmio energia in modo da ricevere un avviso quando il livello di carica della batteria è basso. Consultare "Configurazione delle impostazioni di risparmio energia" a pagina 47 per informazioni su come accedere a QuickSet o alla finestra di dialogo **Proprietà-Opzioni risparmio energia**.

 **ATTENZIONE:** L'uso di batterie incompatibili potrebbe provocare incendi o esplosioni. Sostituire la batteria esclusivamente con una compatibile acquistata da Dell. La batteria è progettata per l'uso con computer Dell. Non usare una batteria di altri computer.

 **ATTENZIONE:** Non smaltire le batterie insieme ai rifiuti domestici. Quando la batteria non è più in grado di mantenere il livello di carica, contattare l'autorità locale preposta allo smaltimento dei rifiuti o l'ente per la protezione dell'ambiente per ottenere suggerimenti su come smaltire la batteria agli ioni di litio. Consultare "Smaltimento della batteria" nella *Guida alle informazioni sul prodotto*.

 **ATTENZIONE:** L'uso improprio della batteria potrebbe provocare incendi o ustioni da sostanze chimiche. Non perforare, incenerire o disassemblare la batteria, né esporla a temperature superiori a 65 °C. Tenere la batteria lontano dalla portata dei bambini. Maneggiare con molta attenzione una batteria danneggiata o dalla quale si è verificata una perdita. Nelle batterie danneggiate può verificarsi una perdita di elettroliti con conseguenti possibili lesioni personali o danni all'apparecchiatura.

## Controllo della carica della batteria

Il Misuratore di alimentazione di Dell QuickSet, la finestra di dialogo e l'icona  del Misuratore di alimentazione di Microsoft® Windows®, l'indicatore della capacità di carica della batteria e l'avviso livello di carica della batteria basso forniscono informazioni sullo stato di carica della batteria.

### Misuratore di alimentazione di Dell™ QuickSet

Se è installato Dell QuickSet, premere <Fn><F3> per visualizzare il misuratore di alimentazione di QuickSet. Nella schermata Misuratore di alimentazione sono visualizzati lo stato, il livello di carica e il tempo di completamento della carica per la batteria installata nel computer. Per maggiori informazioni su QuickSet, fare clic con il pulsante destro del mouse sull'icona  nella barra delle applicazioni e fare clic su Guida in linea.

### Misuratore di alimentazione di Microsoft® Windows®

Il misuratore di alimentazione di Windows indica il livello di carica residua della batteria. Per accedere al misuratore di alimentazione, fare doppio clic sull'icona  sulla barra delle applicazioni. Per istruzioni su come ottenere maggiori informazioni su Misuratore di alimentazione, consultare "Configurazione delle impostazioni di risparmio energia" a pagina 47.

Se il computer è collegato a una presa elettrica, apparirà l'icona .

## Indicatore di carica

Premendo una volta o *tenendo premuto* il pulsante di stato sull'indicatore di carica della batteria, sarà possibile controllare:

- la carica della batteria (premendo e *rilasciando* il pulsante di stato)
- la salute della batteria (*tenendo premuto* il pulsante di stato)

La durata di funzionamento della batteria è in gran parte determinata dal numero di ricariche effettuate. Dopo centinaia di cicli di carica e scarica, le batterie perdono parte della loro capacità, cioè la "salute" della batteria. In altri termini, una batteria può evidenziare uno stato di "carico", ma mantenere una capacità di carica ridotta (salute).

## Controllo della carica della batteria

Per controllare la carica della batteria, *premere e rilasciare* il pulsante di stato sull'indicatore di carica della batteria per accendere le spie che indicano il livello di carica. Ciascun indicatore rappresenta circa il 20 % della carica totale della batteria. Se, ad esempio, vi sono quattro indicatori accesi, il livello di carica della batteria è pari all'80 %. Se non si accende alcun indicatore, significa che la batteria è scarica.

## Controllo della salute della batteria



**N.B.** È possibile controllare la salute della batteria in due modi: usando l'indicatore di carica sulla batteria come descritto più avanti o usando il Misuratore di alimentazione di Dell QuickSet. Per maggiori informazioni su QuickSet, fare clic con il pulsante destro del mouse sull'icona  nella barra delle applicazioni e fare clic su **Guida in linea**.

Per controllare la salute della batteria usando l'indicatore di carica, *tenere premuto* il pulsante di stato sull'indicatore di carica della batteria per almeno 3 secondi. Se non si accende alcun indicatore, la batteria è in buone condizioni e il livello di carica della batteria è pari all'80 % della capacità originale. Ogni indicatore rappresenta un degrado incrementale. Se sono accesi cinque indicatori, il livello di carica della batteria è inferiore al 60 % della capacità ed è consigliabile sostituire la batteria. Consultare "Specifiche" a pagina 175 per ulteriori informazioni sull'autonomia della batteria.

## Avviso di batteria scarica



**AVVISO:** Per evitare di perdere o di rovinare i dati, salvare immediatamente il lavoro dopo un avviso di batteria scarica quindi collegare il computer a una presa elettrica. Se la batteria si scarica completamente, viene automaticamente avviata la modalità sospensione.

Per impostazione predefinita, quando il livello di carica della batteria si è ridotto approssimativamente del 90 per cento verrà visualizzata una finestra a comparsa. È possibile modificare le impostazioni degli avvisi della batteria. Consultare "Configurazione delle impostazioni di risparmio energia" a pagina 47 per informazioni su come accedere a QuickSet o alla finestra di dialogo **Proprietà-Opzioni risparmio energia**.

## Conservazione dell'autonomia della batteria

Eseguire le operazioni descritte per conservare l'autonomia della batteria:

- collegare il computer a una presa elettrica quando possibile, poiché la durata della batteria è largamente influenzata dal numero di cicli di carica e scarica;
- attivare la modalità standby o sospensione quando non si utilizza il computer per lunghi periodi di tempo; consultare "Modalità di risparmio energia" a pagina 46 per ulteriori informazioni sulle modalità standby e sospensione;
- utilizzare Procedura guidata di gestione del risparmio di energia per selezionare le opzioni per ottimizzare il risparmio di energia del computer; queste opzioni possono anche essere impostate quando si preme il pulsante di alimentazione, si chiude lo schermo o si preme <Fn><Esc>; consultare "Configurazione delle impostazioni di risparmio energia" a pagina 47 per ulteriori informazioni sull'utilizzo della Procedura guidata di gestione del risparmio di energia.



**N.B.** Per maggiori informazioni su come preservare l'autonomia della batteria, consultare "Rendimento della batteria" a pagina 43.

### Modalità di risparmio energia

#### Modalità standby

La modalità standby permette di risparmiare energia spegnendo lo schermo e il disco rigido dopo un periodo di inattività preimpostato (timeout). Uscendo dalla modalità standby, il computer ritorna allo stato di funzionamento precedente l'attivazione della modalità standby.



**AVVISO:** In caso di interruzione dell'alimentazione c.a. e della batteria mentre il computer si trova in modalità standby, potrebbe verificarsi una perdita di dati.

Per attivare la modalità standby:

- fare clic su **Start** → **Spegni computer** → **Standby**.  
oppure
- in funzione di come sono state impostate le opzioni per il risparmio energia nella scheda **Avanzate** (consultare "Configurazione delle impostazioni di risparmio energia" a pagina 47) nella finestra di dialogo **Proprietà-Opzioni risparmio energia**, usare uno dei seguenti metodi:
  - premere il pulsante di alimentazione;
  - chiudere lo schermo;
  - premere <Fn><Esc>.

Per uscire dalla modalità standby, premere il pulsante di alimentazione o aprire lo schermo in funzione delle opzioni impostate nella scheda **Avanzate**. Non è possibile uscire dalla modalità standby premendo un tasto o toccando il touchpad.

## Modalità sospensione

La modalità sospensione permette di risparmiare energia copiando i dati di sistema in un'area riservata del disco rigido e quindi spegnendo completamente il computer. Quando il computer esca dalla modalità sospensione, ritorna allo stesso stato di funzionamento in cui si trovava al momento dell'attivazione della modalità sospensione.

 **AVVISO:** Non è possibile rimuovere periferiche o scollegare il computer dall'alloggiamento di espansione mentre si trova in modalità sospensione.

Il computer entra in modalità sospensione se il livello di carica della batteria diventa pericolosamente basso. Per attivare manualmente la modalità sospensione:

- fare clic su **Start** → **Spegni computer**, tenere premuto il tasto <Maiusc>, quindi fare clic su **Sospensione**.  
oppure
- in funzione di come sono state impostate le opzioni per il risparmio energia nella scheda **Avanzate** nella finestra di dialogo **Proprietà-Opzioni risparmio energia**, usare uno dei seguenti metodi per attivare la modalità sospensione:
  - premere il pulsante di alimentazione;
  - chiudere lo schermo;
  - premere <Fn><Esc>.

 **N.B.** Alcune schede ExpressCards potrebbero non funzionare correttamente all'uscita della modalità sospensione. Rimuovere e inserire di nuovo la scheda (consultare "Rimozione di una ExpressCard o di una protezione" a pagina 78) o semplicemente riavviare il computer.

Per uscire dalla modalità sospensione, premere il pulsante di alimentazione. Il computer potrebbe impiegare qualche momento per uscire dalla modalità sospensione. Non è possibile uscire dalla modalità sospensione premendo un tasto o toccando il touchpad. Per ulteriori informazioni sulla modalità sospensione, consultare la documentazione fornita con il sistema operativo in uso.

## Configurazione delle impostazioni di risparmio energia

È possibile utilizzare la Procedura guidata di gestione del risparmio di energia di QuickSet o la finestra **Proprietà - Opzioni risparmio energia** di Windows per configurare le impostazioni del risparmio energia del computer.

- Per accedere alla Procedura guidata di gestione del risparmio di energia di QuickSet, fare doppio clic sull'icona  sulla barra delle applicazioni; per ulteriori informazioni su QuickSet, fare clic sul pulsante **Guida** in **Gestione guidata del risparmio energia**.
- Per accedere alla finestra **Proprietà - Opzioni risparmio energia**, fare clic sul pulsante **Start** → **Pannello di controllo** → **Prestazioni e manutenzione** → **Opzioni risparmio energia**; per informazioni sui campi della finestra **Proprietà - Opzioni risparmio energia**, fare clic sull'icona del punto interrogativo nella barra del titolo e quindi sull'area corrispondente alle informazioni desiderate.

## Ricarica della batteria



**N.B.** Con Dell™ ExpressCharge™, l'adattatore c.a. ricarica una batteria a 6 elementi completamente scarica in circa 1 ora, con il computer spento. Il tempo di carica risulta più lungo se il computer è acceso nonché con batterie ad elevata capacità a 9 elementi. La batteria può essere lasciata nel computer per tutto il tempo desiderato. I circuiti interni della batteria ne impediscono il sovraccarico.

Quando si collega il computer a una presa elettrica oppure si installa una batteria in un computer collegato a una presa elettrica, viene automaticamente eseguito il controllo del livello di carica e della temperatura della batteria. Se necessario, l'adattatore c.a. carica la batteria e la mantiene carica.

Se la temperatura della batteria è elevata a causa dell'utilizzo o perché si trova in un ambiente caldo, la ricarica potrebbe non avere luogo quando si collega il computer a una presa elettrica.

La temperatura della batteria è troppo elevata per eseguire la ricarica se  l'indicatore lampeggia con luce verde e arancione. Scollegare il computer dalla presa elettrica, quindi lasciare raffreddare il computer e la batteria finché non raggiungono la temperatura ambiente. Collegare quindi il computer a una presa elettrica per continuare a caricare la batteria.

Per maggiori informazioni su come risolvere i problemi legati alla batteria, consultare "Problemi relativi all'alimentazione" a pagina 110.

## Sostituzione della batteria

Per istruzioni su come sostituire la batteria principale, "Prima di intervenire sui componenti interni del computer" a pagina 126.

## Conservazione della batteria

Se non si intende usare il computer per un certo periodo di tempo, rimuovere la batteria. Una batteria si scarica se non la si usa per un periodo prolungato, pertanto occorre ricaricarla completamente prima di usarla (consultare "Ricarica della batteria" a pagina 48).



## Utilizzo della videocamera opzionale

Se si è ordinata una videocamera al momento dell'acquisto del computer, questa è integrata nello schermo del computer stesso. La videocamera e il suo microfono direzionale permettono di eseguire fotografie e filmati e di comunicare in modo verbale e video con altri utenti di computer. La rotazione della videocamera è regolabile manualmente. Quando la videocamera è attivata, si accende un indicatore blu. Per ulteriori informazioni sulla videocamera, consultare "Specifiche" a pagina 175.

 **N.B.** È normale che la videocamera si scaldi quando il computer è in funzione e quando la stessa è in uso.

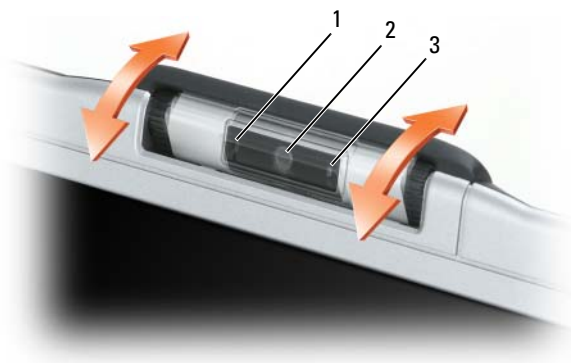

1 microfono direzionale

2 videocamera

3 indicatore blu di  
funzionamento della  
videocamera

## Accesso al file della Guida della videocamera

Per accedere al file della *Guida del software video*, fare clic con il pulsante destro del mouse  sull'icona nell'area di notifica e fare clic su **Guida**.



## Regolazione manuale delle impostazioni della videocamera

Se non si desidera utilizzare le impostazioni automatiche della videocamera, è possibile regolarne manualmente le impostazioni.

- 1 Fare doppio clic  sull'icona nell'area di notifica e fare clic su **Impostazioni videocamera**.
- 2 Nella finestra **Impostazioni videocamera**:
  - Fare clic sulla scheda **Video** per regolare le impostazioni video, come il contrasto e la luminosità.
  - Fare clic sulla scheda **Audio** per regolare le impostazioni audio, come il livello del volume.

Per ulteriore informazioni sulle impostazioni della videocamera e altri argomenti relativi alla videocamera, consultare la *Guida del software video* della videocamera (consultare "Accesso al file della Guida della videocamera" a pagina 50).

## Creazione di un'immagine o di un filmato

- 1 Fare clic sull'icona  nell'area di notifica e fare clic su **QuickCapture**.  
oppure  
Premere il pulsante dell'otturatore per eseguire l'applicazione **QuickCapture**.



1 pulsante otturatore

Verrà visualizzata la finestra **QuickCapture** e l'indicatore blu della videocamera si accende. È ora possibile dirigere la videocamera per puntare un oggetto o la persona che si desidera filmare. La finestra **QuickCapture** mostra l'inquadratura della videocamera.

- 2 Per scattare una foto, fare clic su **Scatta una foto**, o premere il pulsante dell'otturatore.  
Per registrare un filmato, fare clic su **Registra un filmato**.

A meno che non sia stata definita un'altra destinazione, l'immagine o il filmato viene salvato automaticamente nella cartella **Immagini** del disco rigido.

Per ulteriore informazioni su come creare fotografie o filmati, consultare la *Guida del software video* della videocamera (consultare "Accesso al file della Guida della videocamera" a pagina 50).



# Utilizzo di supporti multimediali

## Riproduzione di un CD o un DVD

- ➔ **AVVISO:** Non premere il cassetto dell'unità CD o DVD quando lo si apre o si chiude. Tenere il cassetto chiuso quando non si utilizza l'unità.
  - ➔ **AVVISO:** Non spostare il computer quando si stanno riproducendo CD o DVD.
  - 📌 **N.B.** In funzione del formato dello schermo, i filmati potrebbero essere visualizzati in modo diverso.
- 1 Premere il pulsante di espulsione sul frontalino dell'unità.
  - 2 Estrarre il cassetto.



1 Cassetto CD/DVD

3 Posizionare il disco, con il lato con l'etichetta verso l'alto, al centro del cassetto e fare scattare il disco nell'alberino.

 **N.B.** Se si utilizza un'unità CD/DVD fornita con un altro computer, sarà necessario installare i driver e il software necessario per riprodurre CD o DVD o per scrivere i dati. Per ulteriori informazioni, consultare il CD *Drivers and Utilities* (il CD *Drivers and Utilities* è facoltativo e potrebbe non essere disponibile in alcuni paesi).

4 Spingere il cassetto di nuovo nell'unità.

Per formattare i CD per la memorizzazione di dati, creare CD musicali o per copiare CD, consultare il software del CD fornito con il computer.

 **N.B.** Attenersi alle leggi sul copyright quando si crea un CD.

## Regolazione del volume

 **N.B.** Se l'uscita audio è disattivata, non verrà riprodotto alcun suono dagli altoparlanti o dalle cuffie.

1 Fare doppio clic sull'icona degli altoparlanti nella barra delle applicazioni.  
oppure

Fare clic su **Start** → **Tutti i programmi** → **Accessori** → **Svago** → **Controllo volume**.

2 Nella finestra **Controllo volume**, fare clic e trascinare la barra nella colonna **Controllo volume** e farla scorrere verso l'alto o verso il basso per aumentare o diminuire il volume.

Per ulteriori informazioni sulle opzioni per controllare il volume, fare clic su ? nella finestra **Controllo volume**.

Il misuratore del volume visualizza il livello del volume, compresa la disattivazione, impostato sul computer. Fare clic sull'icona  nella barra delle applicazioni o deselezionare **Disattiva** o premere i pulsanti di controllo del volume e multimediali per attivare o disattivare il misuratore del volume sullo schermo.

Quando il misuratore del volume è attivato, regolare il volume con i pulsanti di controllo del volume e multimediali.

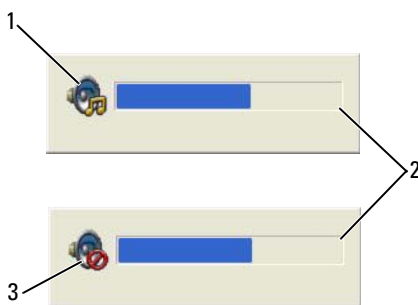

1 icona del volume

2 misuratore del volume

3 icona di disattivazione

## Regolazione dell'immagine

Se un messaggio di errore avvisa che la risoluzione e l'intensità del colore correnti utilizzano troppa memoria e impediscono la riproduzione di un DVD, regolare le proprietà dello schermo.

- 1 Fare clic sul pulsante **Start** e fare clic su **Pannello di controllo**.
- 2 In **Scegliere una categoria**, fare clic su **Aspetto e temi**.
- 3 In **Scegliere un'operazione**, fare clic su **Cambiare la risoluzione dello schermo**.
- 4 Nella finestra **Proprietà dello schermo**, fare clic e trascinare la barra in **Risoluzione dello schermo** per diminuire l'impostazione della risoluzione dello schermo.
- 5 Fare clic menu a discesa in **Colori** e quindi fare clic su **Media (16 bit)**.
- 6 Fare clic su **OK** per salvare le impostazioni e chiudere la finestra.

## Copia di CD e DVD

 **N.B.** Accertarsi di osservare tutte le leggi sul copyright quando si creano CD o DVD.

Questa sezione si riferisce solo a computer con un'unità CD-RW, DVD+/-RW o CD-RW/DVD o combinata CD-RW/DVD.

 **N.B.** I tipi di unità CD o DVD offerti da Dell possono variare in funzione del paese.

Le seguenti istruzioni spiegano come eseguire una copia esatta di un CD o DVD utilizzando Roxio Creator Plus - Dell Edition. È anche possibile utilizzare Roxio Creator Plus per altri scopi, come la creazione di CD musicali da file audio memorizzati nel computer o il backup di dati importanti. Per assistenza, aprire Roxio Creator Plus e fare clic sul punto interrogativo nell'angolo superiore di destra della finestra.

### Come copiare un CD o un DVD

 **N.B.** Le unità combinate CD-RW/DVD non possono scrivere supporti DVD. Se si dispone di un'unità combinata CD-RW/DVD e si riscontrano problemi di registrazione, visitare il sito Web del supporto Sonic all'indirizzo [www.sonic.com](http://www.sonic.com) per scaricare le patch software disponibili.

Le unità di masterizzazione DVD installate nei computer Dell possono scrivere e leggere supporti DVD+/-R, DVD+/-RW e DVD+R DL (doppio strato), ma non possono scrivere e leggere supporti DVD-RAM o DVD-R DL.



**N.B.** La maggior parte dei DVD commerciali dispone di protezione di copyright e non è possibile copiarla utilizzando Roxio Creator Plus.

- 1 Fare clic su **Start**→ **Tutti i programmi**→ **Roxio**→ **Creator Projects**→ **RecordNow Copy**.
- 2 Nella scheda **Copy** (Copia), fare clic su **Disk Copy** (Copia disco).
- 3 Per copiare il CD o il DVD:
  - *Se si dispone di un'unità CD/DVD*, accertarsi che le impostazioni siano corrette e fare clic su **Disc Copy** (Copia disco). Il computer legge il CD o DVD origine e copia i dati in una cartella temporanea sul disco rigido del computer.  
Quando viene richiesto, inserire un CD o DVD vuoto nell'unità e fare clic su **OK**.
  - *Se si dispone di due unità CD/DVD*, selezionare l'unità in cui si è inserito il CD o il DVD sorgente e fare clic sul pulsante **Disc Copy** (Copia disco). Il computer copia i dati dal CD o DVD di origine al CD o DVD vuoto.

Una volta terminata la copia del CD o DVD di origine, il CD o DVD creato è espulso automaticamente.

## Uso di CD e DVD vuoti

Le unità CD-RW possono scrivere soltanto su supporti CD masterizzabili (compresi i supporti CD-RW ad alta velocità) mentre le unità di masterizzazione DVD possono scrivere sia su CD che su DVD.

L'utilizzo di CD-R vuoti è consigliato per la registrazione di brani musicali o per l'archiviazione permanente di file di dati. Raggiunta la capacità massima di un disco CD-R, non è possibile scrivere nuovamente su di esso (per maggiori informazioni, consultare la documentazione Sonic). Utilizzare un CD-RW vuoto se si prevede di cancellare, riscrivere o aggiornare le informazioni su tale CD successivamente.

I DVD+/-R vuoti possono essere utilizzati per registrare permanentemente grandi quantità di dati. Dopo aver creato un disco DVD+/-R, potrebbe non essere possibile scrivere nuovamente su tale disco se il disco è "finalizzato" o "chiuso" durante la fase finale del processo di creazione del disco. Utilizzare un DVD+/-RW vuoto se si prevede di cancellare, riscrivere o aggiornare le informazioni sul disco successivamente.

### Unità CD masterizzabili

Tipo di supporto	Letture	Scrittura	Masterizzazione
CD-R	Sì	Sì	No
CD-RW	Sì	Sì	Sì



## Unità DVD masterizzabili

Tipo di supporto	Letture	Scrittura	Masterizzazione
CD-R	Sì	Sì	No
CD-RW	Sì	Sì	Sì
DVD+R	Sì	Sì	No
DVD-R	Sì	Sì	No
DVD+RW	Sì	Sì	Sì
DVD-RW	Sì	Sì	Sì
DVD+R DL	Sì	Sì	No
DVD-R DL	Forse	No	No
DVD-RAM	Forse	No	No

## Suggerimenti utili

- Utilizzare Esplora risorse di Microsoft® Windows® per trascinare i file selezionati su un CD-R o CD-RW solo dopo aver avviato Roxio Creator Plus e aperto un progetto Creator.
- Utilizzare CD-R per la masterizzazione di CD musicali da riprodurre su normali impianti stereo. La maggioranza delle autoradio e degli impianti stereo non supporta la riproduzione di CD-RW.
- Non è possibile creare DVD audio con Roxio Creator Plus.
- I file musicali MP3 possono essere riprodotti solo su lettori MP3 o tramite programmi appositi installati sul computer.
- I lettori DVD disponibili in commercio utilizzati nei sistemi "home theater" potrebbero non supportare tutti i formati di DVD disponibili. Per un elenco dei formati supportati dal lettore DVD utilizzato, consultare la documentazione fornita con il lettore DVD o contattare il produttore.
- Non masterizzare CD-R o CD-RW vuoti fino alla capacità massima; ad esempio, evitare di copiare un file da 650 MB su un CD vuoto da 650 MB. All'unità CD-RW sono necessari 1 o 2 MB di spazio libero per finalizzare la registrazione.
- Utilizzare un CD-RW vuoto per fare pratica di registrazione, fino ad acquisire familiarità con le diverse tecniche di registrazione. In caso di errori, è possibile cancellare i dati sul CD-RW e riprovare. È inoltre possibile utilizzare CD-RW vuoti per fare prove relative a progetti di file musicali prima di registrare il progetto in modo definitivo su un CD-R vuoto.
- Consultare il sito Web del supporto tecnico Sonic all'indirizzo [www.sonic.com](http://www.sonic.com) per ulteriori informazioni.

## Utilizzo di Dell Media Experience e Dell MediaDirect™

In base alle impostazioni della configurazione e alle scelte effettuate al momento dell'ordine del computer, il computer fornisce il supporto per:

- Dell Media Experience. Un'interfaccia utente multimediale per accedere e riprodurre supporti multimediali come brani musicali e filmati
- Dell MediaDirect. Una modalità istantanea di riproduzione per supporti digitali



**N.B.** È necessario disporre di Dell QuickSet per il funzionamento di Dell MediaDirect. La modifica o disattivazione delle impostazioni predefinite di QuickSet può limitare la funzionalità di Dell MediaDirect. Per ulteriori informazioni su Dell QuickSet, consultare "Dell™ QuickSet" a pagina 149.

Premere il pulsante Dell MediaDirect, posizionato sul coperchio del cardine, per eseguire Dell Media Experience o Dell MediaDirect.

### Se il computer è acceso o in modalità standby

Se si preme il pulsante Dell MediaDirect mentre il computer è acceso o in modalità standby, verrà eseguito Windows XP Media Center Manager o Dell Media Experience, in funzione della configurazione del sistema. Se sono installate entrambe applicazioni, verrà avviato Windows XP Media Center Manager.



**N.B.** Se sono installati sia Windows XP Media Center sia Dell Media Experience, è necessario eseguire Dell Media Experience con **Start** → **Programmi** o fare clic sull'icona Media Experience sul desktop.

## Se il computer è spento o in modalità sospensione

Quando il computer è spento o in modalità sospensione, è possibile premere il pulsante Dell MediaDirect per accendere il computer ed eseguire automaticamente il programma Dell MediaDirect.

- ➔ **AVVISO:** Non è possibile reinstallare Dell Media Experience o Dell MediaDirect se si formatta volontariamente il disco rigido. Sarà necessario il software di installazione per installare di nuovo questi programmi multimediali. Contattare Dell per assistenza. Consultare "Come contattare Dell" a pagina 153.



1 pulsante Dell MediaDirect

## Guida di Dell MediaDirect e Dell Media Experience

Il programma multimediale di Dell sul computer fornisce informazioni di guida. Quando si esegue uno dei due programmi, fare clic sull'icona sul desktop per ulteriore aiuto.

## Collegamento del computer a una TV o periferica audio

**N.B.** I cavi video e audio per il collegamento del computer ad una TV o ad un'altra periferica audio non sono forniti con il computer. I cavi e i componenti per gli adattatori video possono essere acquistati da Dell.

Il computer dispone di un connettore S-Video di uscita TV che, con un cavo standard S-Video (disponibile presso Dell), permette di collegare il computer a un televisore.

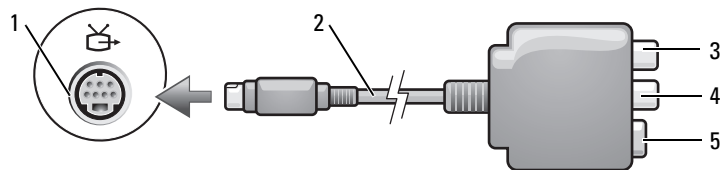

- |   |                              |   |                                      |   |                    |
|---|------------------------------|---|--------------------------------------|---|--------------------|
| 1 | connettore uscita TV S-Video | 3 | connettore audio digitale S/PDIF     | 5 | connettore S-Video |
| 2 | adattatore video composito   | 4 | connettore video composito di uscita |   |                    |

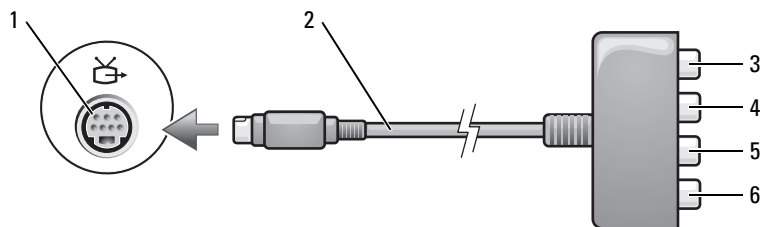

- |   |                              |   |  |   |   |
|---|------------------------------|---|--|---|---|
| 1 | connettore uscita TV S-Video | 3 | connettore audio digitale S/PDIF                 | 5 | connettore video componente di uscita Pb (blu)  |
| 2 | adattatore video componente  | 4 | connettore video componente di uscita Pr (rosso) | 6 | connettore video componente di uscita Y (verde) |

La TV dispone o di un connettore di ingresso S-Video, di un connettore video composito di ingresso o di un connettore video componente in ingresso. A seconda del tipo di connettore disponibile nel proprio apparecchio televisivo, è possibile utilizzare un cavo S-video, un cavo video composito o un cavo video componente per collegare il computer alla TV.

È consigliabile collegare i cavi video e audio al computer con una delle seguenti combinazioni.

**N.B.** Vedere i diagrammi all'inizio di ogni sottosezione per facilitare la scelta del metodo di collegamento da usare.

- S-video e audio standard
- Video composito e audio standard
- Video componente in uscita e audio standard

Quando si completano le operazioni di collegamento dei cavi audio e video tra il computer e la TV, è necessario abilitare il computer a funzionare con la TV. Consultare "Attivazione delle impostazioni di visualizzazione per un televisore in Microsoft® Windows® XP" a pagina 73 per essere sicuri che il computer riconosca e funzioni correttamente con la TV. Inoltre, se si utilizza audio digitale S/PDIF, consultare "Attivazione dell'audio digitale S/PDIF" a pagina 72.

### S-video e audio standard

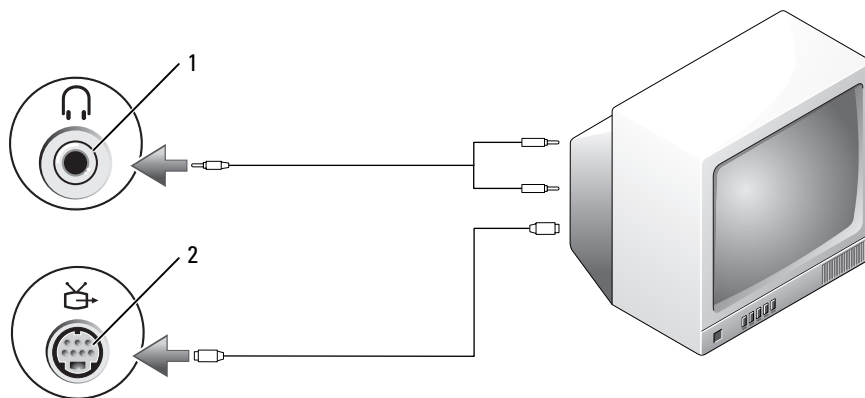

1 connettore audio

2 connettore uscita  
TV S-Video

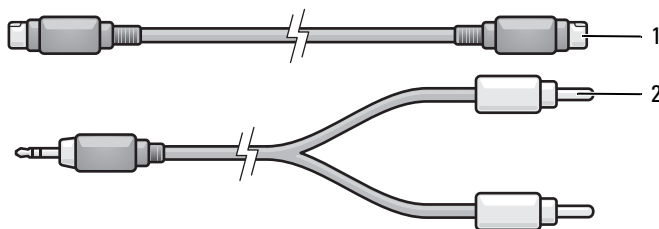

1 cavo S-Video standard

2 cavo audio standard

1 Spegnere il computer e la TV e/o la periferica audio che si desidera collegare.

**N.B.** È possibile collegare un cavo S-Video direttamente a un connettore S-Video di uscita TV sul computer (senza l'adattatore video componente) se il televisore o la periferica audio supporta S-Video ma non l'audio digitale S/PDIF.

2 Collegare un'estremità del cavo S-Video al connettore S-Video in uscita del computer.

3 Collegare l'altra estremità del cavo S-Video al connettore S-Video di ingresso della TV.

4 Collegare il connettore singolo del cavo audio al connettore della cuffia sul computer.

5 Collegare i due connettori RCA posti all'altra estremità del cavo audio ai connettori audio di ingresso della TV o altra periferica audio.

6 Accendere la TV e le eventuali periferiche audio collegate e poi accendere il computer.

7 Consultare "Attivazione delle impostazioni di visualizzazione per un televisore in Microsoft® Windows® XP" a pagina 73 per essere sicuri che il computer riconosca e funzioni correttamente con la TV.

### S-Video e audio digitale S/PDIF

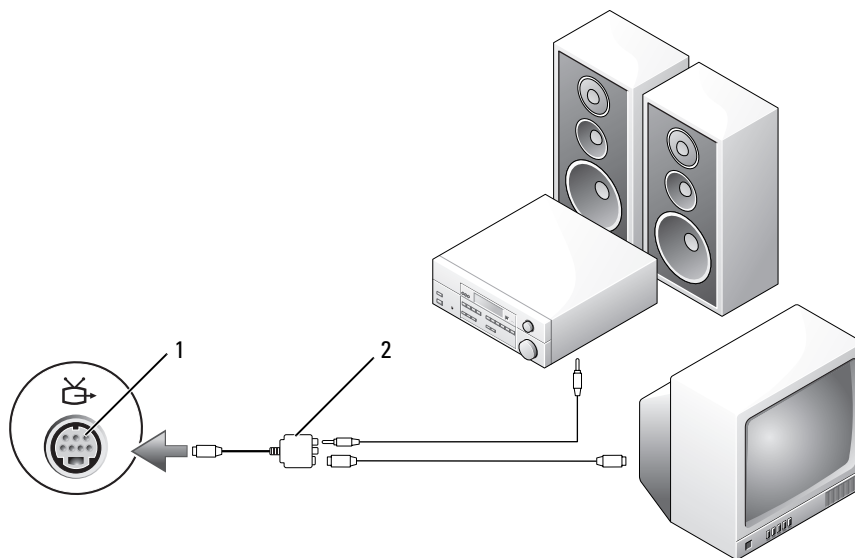

1 connettore uscita  
TV S-Video

2 adattatore video  
composito

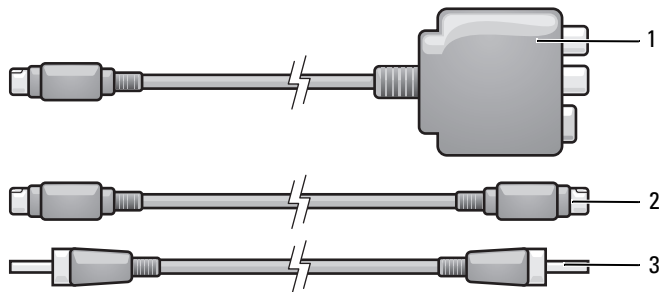

- 1 adattatore video composito      2 cavo S-Video      3 cavo audio digitale S/PDIF

- 1 Spegnere il computer e la TV e/o la periferica audio che si desidera collegare.
- 2 Collegare l'adattatore video composito al connettore S-Video di uscita TV del computer.
- 3 Collegare un'estremità del cavo S-Video al connettore S-Video in uscita del computer sull'adattatore video composito.

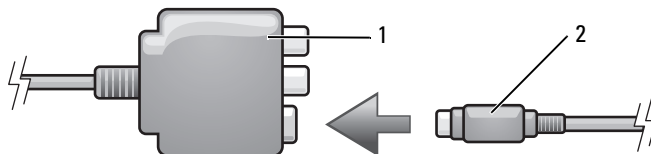

- 1 adattatore video composito      2 cavo S-Video

- 4 Collegare l'altra estremità del cavo S-Video al connettore S-Video di ingresso della TV.
- 5 Collegare un'estremità del cavo audio digitale S/PDIF al connettore audio digitale del cavo dell'adattatore video composito.

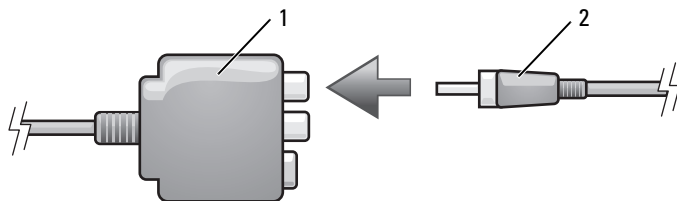

- 1 adattatore video composito      2 cavo audio digitale S/PDIF

- 6 Collegare l'altra estremità del cavo audio digitale S/PDIF al connettore audio di ingresso della TV o altra periferica audio.
- 7 Accendere la TV, accendere le eventuali periferiche audio collegate e poi accendere il computer.
- 8 Consultare "Attivazione delle impostazioni di visualizzazione per un televisore in Microsoft® Windows® XP" a pagina 73 per assicurarsi che il computer riconosca e funzioni correttamente con la TV.

## Video composito e audio standard

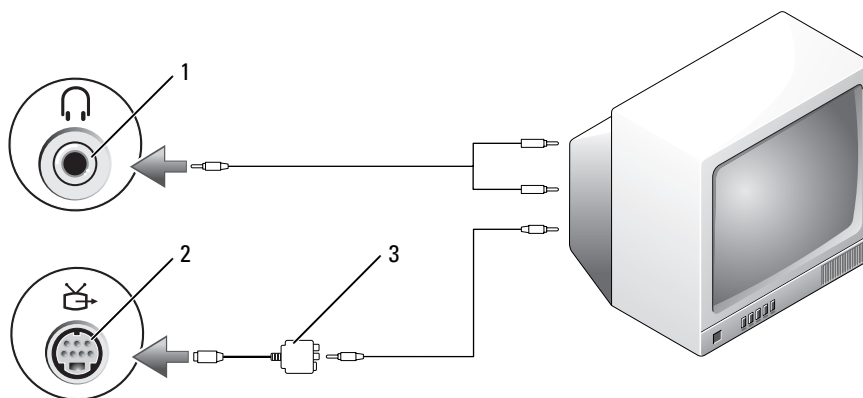

- 1 connettore ingresso audio    2 connettore uscita TV S-Video    3 adattatore video composito

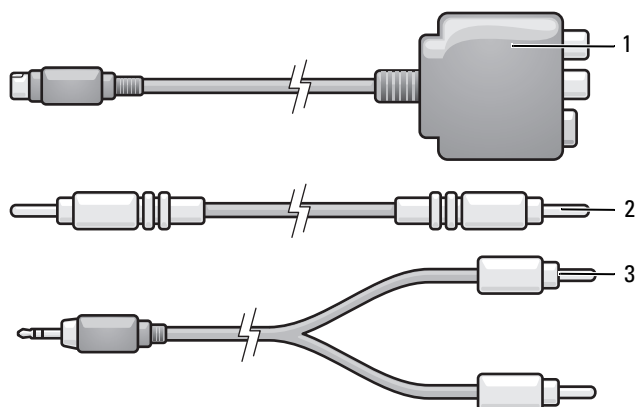

- 1 adattatore video composito    2 cavo video composito    3 cavo audio standard

- 1 Spegnere il computer e la TV e/o la periferica audio che si desidera collegare.



- 2** Collegare l'adattatore video composito al connettore S-Video di uscita TV del computer.
- 3** Collegare un'estremità del cavo video composito al connettore video composito in uscita dell'adattatore video composito.

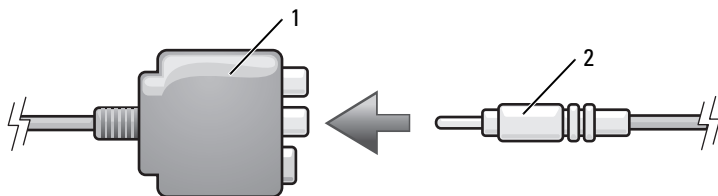

1 adattatore video composito    2 cavo video composito

- 4** Collegare l'altra estremità del cavo video composito al connettore video composito di ingresso della TV.
- 5** Collegare il connettore singolo del cavo audio al connettore della cuffia sul computer.
- 6** Collegare i due connettori RCA posti all'altra estremità del cavo audio ai connettori audio di ingresso della TV o altra periferica audio.
- 7** Accendere la TV, accendere le eventuali periferiche audio collegate e poi accendere il computer.
- 8** Consultare "Attivazione delle impostazioni di visualizzazione per un televisore in Microsoft® Windows® XP" a pagina 73 per assicurarsi che il computer riconosca e funzioni correttamente con la TV.

## Video composito e audio digitale S/PDIF

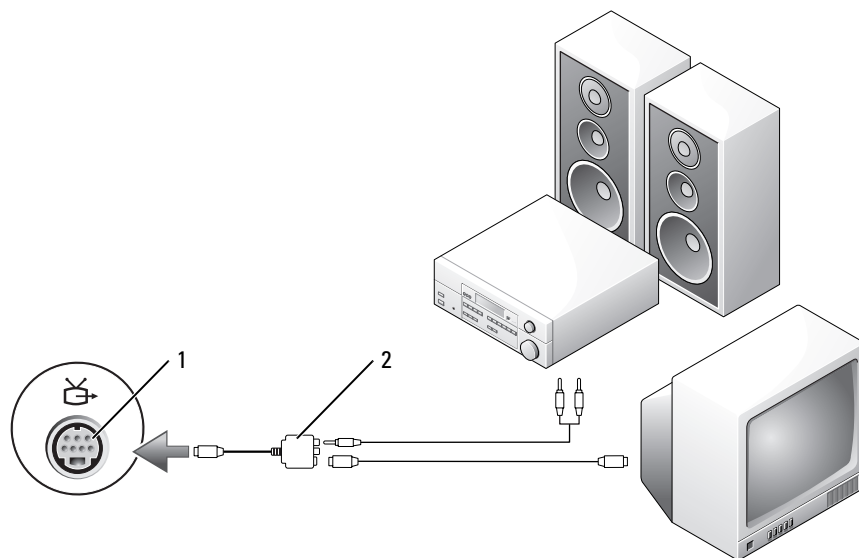

- 1 connettore uscita TV S-Video      2 adattatore video composito

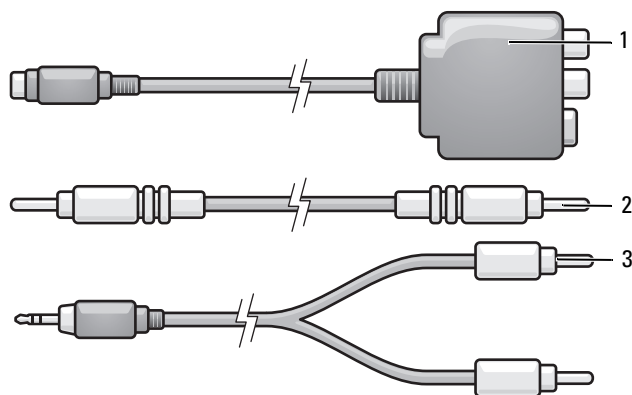

- 1 adattatore video composito      2 cavo video composito      3 cavo audio standard

- 1 Spegnere il computer e la TV e/o la periferica audio che si desidera collegare.
- 2 Collegare l'adattatore video composito al connettore S-Video di uscita TV del computer.

- 3 Collegare un'estremità del cavo video composito al connettore video composito in ingresso dell'adattatore video composito.

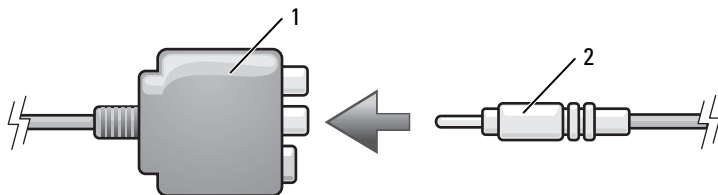

1 adattatore video composito      2 cavo video composito

- 4 Collegare l'altra estremità del cavo video composito al connettore video composito di ingresso della TV.
- 5 Collegare un'estremità del cavo audio digitale S/PDIF al connettore audio digitale sull'adattatore video composito.

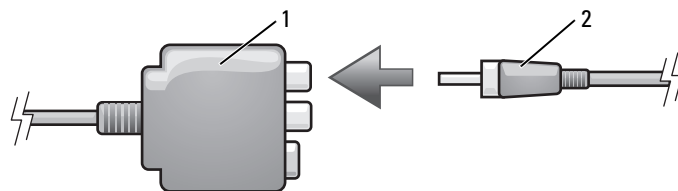

1 adattatore video composito      2 cavo audio digitale S/PDIF

- 6 Collegare l'altra estremità del cavo audio digitale al connettore di ingresso S/PDIF della TV o altra periferica audio.
- 7 Accendere la TV, accendere le eventuali periferiche audio collegate e poi accendere il computer.
- 8 Consultare "Attivazione delle impostazioni di visualizzazione per un televisore in Microsoft® Windows® XP" a pagina 73 per assicurarsi che il computer riconosca e funzioni correttamente con la TV.

## Video componente e audio standard

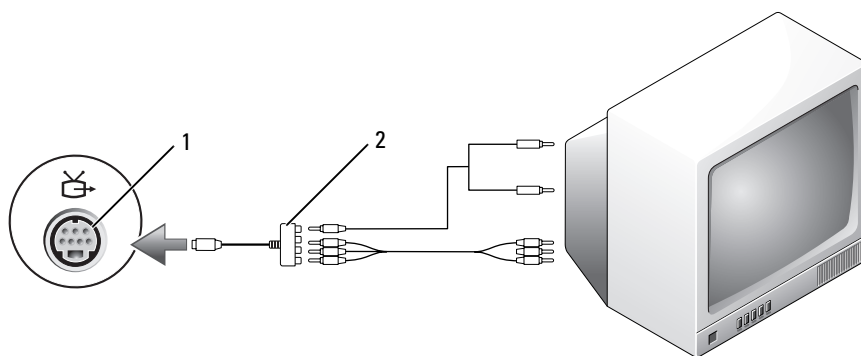

- 1 connettore uscita TV S-Video      2 adattatore video componente

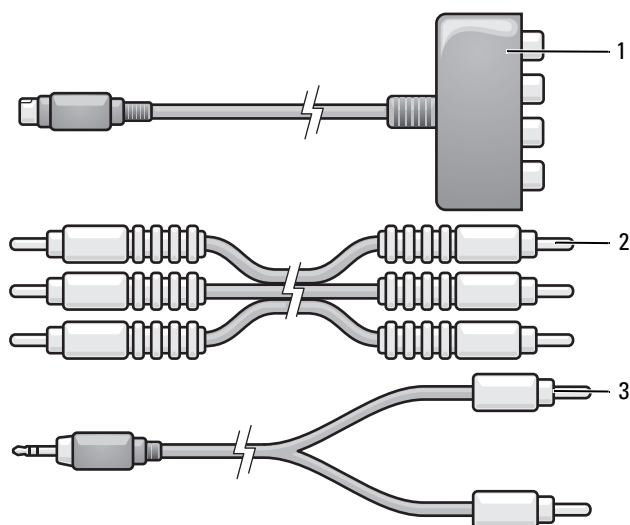

- 1 adattatore video componente      2 cavo video componente      3 cavo audio standard

- 1 Spegnere il computer e la TV e/o la periferica audio che si desidera collegare.
- 2 Collegare l'adattatore video componente al connettore S-Video di uscita TV del computer.

- 3** Collegare tutte le tre estremità del cavo video componente ai connettori video componente in uscita dell'adattatore video componente. Accertarsi che i colori rosso, verde e blu del cavo corrispondano alle porte dell'adattatore.

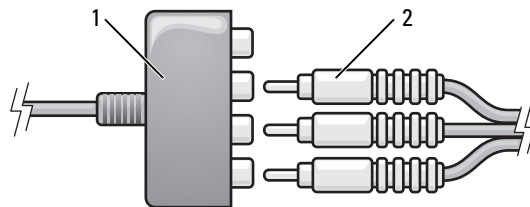

1 adattatore video  
componente

2 cavo video componente

- 4** Collegare tutti i tre connettori dell'altra estremità del cavo video componente ai connettori video componente di ingresso della TV. Accertarsi che i colori rosso, verde e blu del cavo corrispondano ai colori dei connettori di ingresso TV.
- 5** Collegare il connettore singolo del cavo audio al connettore della cuffia sul computer.
- 6** Collegare i due connettori RCA posti all'altra estremità del cavo audio ai connettori audio di ingresso della TV o della periferica audio.
- 7** Accendere la TV, accendere le eventuali periferiche audio collegate e poi accendere il computer.
- 8** Consultare "Attivazione delle impostazioni di visualizzazione per un televisore in Microsoft® Windows® XP" a pagina 73 per assicurarsi che il computer riconosca e funzioni correttamente con la TV.

## Video componente e audio digitale S/PDIF

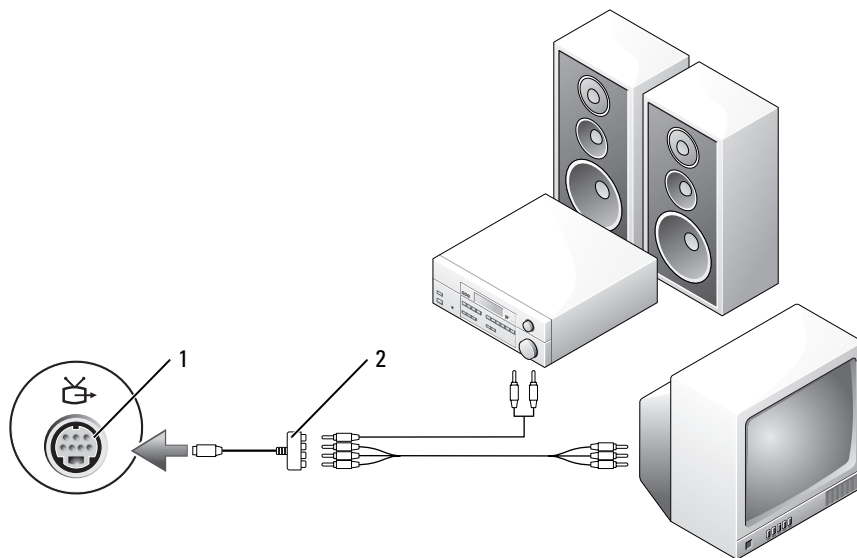

1 connettore uscita TV S-Video

2 adattatore video componente

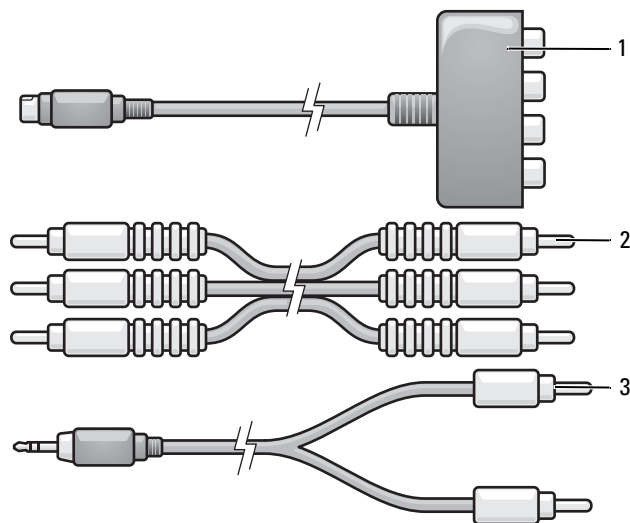

1 adattatore video componente

2 cavo video componente

3 cavo audio standard

- 1** Spegnere il computer e la TV e/o la periferica audio che si desidera collegare.
- 2** Collegare l'adattatore video componente al connettore S-video di uscita TV al computer.
- 3** Collegare tutte le tre estremità del cavo video componente ai connettori video componente in uscita dell'adattatore video componente. Accertarsi che i colori rosso, verde e blu del cavo corrispondano alle porte dell'adattatore.

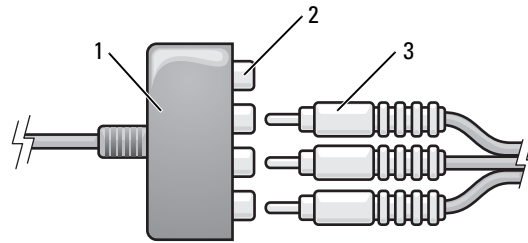

- |                                |  |                       |
|--------------------------------|--|-----------------------|
| 1                              | 2  | 3                     |
| adattatore video<br>componente | connettori video<br>componente di uscita | cavo video componente |

- 4** Collegare tutti i tre connettori dell'altra estremità del cavo video componente ai connettori video componente di ingresso della TV. Accertarsi che i colori rosso, verde e blu del cavo corrispondano ai colori dei connettori di ingresso TV.
- 5** Collegare un'estremità del cavo audio digitale S/PDIF al connettore audio digitale dell'adattatore video componente.

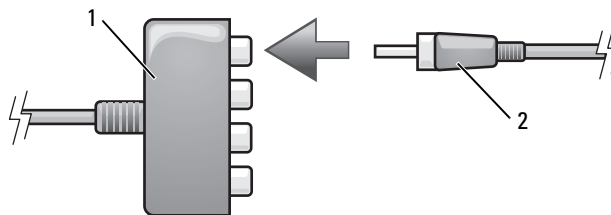

- |                                |                            |
|--------------------------------|----------------------------|
| 1                              | 2                          |
| adattatore video<br>componente | cavo audio digitale S/PDIF |

- 6** Collegare l'altra estremità del cavo audio digitale al connettore di ingresso S/PDIF della TV o altra periferica audio.
- 7** Accendere la TV, accendere le eventuali periferiche audio collegate e poi accendere il computer.
- 8** Consultare "Attivazione delle impostazioni di visualizzazione per un televisore in Microsoft® Windows® XP" a pagina 73 per assicurarsi che il computer riconosca e funzioni correttamente con la TV.

### Attivazione dell'audio digitale S/PDIF

Se il computer dispone di un'unità DVD, è possibile attivare l'audio digitale per la riproduzione di DVD.

- 1 Fare clic su **Start**, quindi selezionare **Tutti i programmi**, infine fare clic su **PowerDVD** per aprire l'applicazione **Cyberlink PowerDVD**.
- 2 Inserire un DVD nell'unità.  
Se la riproduzione del DVD inizia, fare clic sul pulsante di arresto.
- 3 Fare clic sull'opzione **Settings** (Impostazioni).
- 4 Fare clic sull'opzione **DVD**.
- 5 Fare clic sull'icona **DVD Audio Setting** (Impostazioni audio DVD).
- 6 Fare clic sulle frecce accanto a **Speaker Configuration** (Configurazione altoparlante) quindi scorrere le opzioni fino a selezionare **SPDIF**.
- 7 Fare clic sul pulsante **Back** (Indietro) due volte per tornare alla schermata principale.

### Attivazione di S/PDIF in Windows Audio Driver

- 1 Fare doppio clic sull'icona dell'altoparlante nell'area di notifica di Windows.
- 2 Fare clic sul menu **Options** (Opzioni) e quindi su **Advanced Controls** (Comandi avanzati).
- 3 Fare clic su **Avanzate**.
- 4 Fare clic su **S/PDIF Interface** (Interfaccia S/PDIF).
- 5 Fare clic su **Close** (Chiudi).
- 6 Fare clic su **OK**.

### Configurazione delle cuffie Cyberlink (CL)



**N.B.** La funzione delle cuffie CL è disponibile soltanto se il computer dispone di un'unità DVD.

Se il computer dispone di un'unità DVD, è possibile attivare l'audio digitale per la riproduzione di DVD.

- 1 Fare clic su **Start**, selezionare **Tutti i programmi**, quindi fare clic su **PowerDVD** per aprire il programma **Cyberlink PowerDVD**.
- 2 Inserire un DVD nell'unità.  
Se la riproduzione del DVD inizia, fare clic sul pulsante di arresto.
- 3 Fare clic sull'opzione **Settings** (Impostazioni).
- 4 Fare clic sull'opzione **DVD**.
- 5 Fare clic sull'icona **DVD Audio Setting** (Impostazioni audio DVD).
- 6 Fare clic sulle frecce accanto a **Speaker Configuration** (Configurazione altoparlante) per scorrere le opzioni fino a selezionare **Headphones** (Cuffie).



- 7 Fare clic sulle frecce accanto a **Audio listening mode** (Modalità ascolto audio) per scorrere le opzioni fino a **CL Headphone** (Cuffie CL).
- 8 Fare clic sulle frecce accanto all'opzione **Dynamic range compression** (Compressione gamma dinamica) per selezionare l'opzione più adatta.
- 9 Fare clic sul pulsante **Back** (Indietro) due volte per tornare alla schermata principale.

## **Attivazione delle impostazioni di visualizzazione per un televisore in Microsoft® Windows® XP**

### **Controller video**



**N.B.** Per accertarsi che le opzioni di visualizzazione siano corrette, collegare il televisore al computer prima di attivare le impostazioni di visualizzazione.

- 1 fare clic sul pulsante **Start**, scegliere **Impostazioni**, quindi fare clic su **Pannello di controllo**.
- 2 Fare doppio clic su **Schermo** e fare clic sulla scheda **Impostazioni**.
- 3 Fare clic su **Avanzate**.
- 4 Fare clic sulla scheda relativa alla scheda video utilizzata.



**N.B.** Per determinare il tipo di scheda grafica installata nel computer, vedere la Guida in linea e supporto tecnico di Windows. Per accedere alla Guida in linea e supporto tecnico di Windows, fare clic su **Start** → **Guida in linea e supporto tecnico**. In **Scegliere un'operazione**, fare clic su **Utilizza gli strumenti per visualizzare le informazioni sul computer e per diagnosticare eventuali problemi**. Quindi in **Informazioni sul computer**, selezionare **Hardware**.

- 5 Nella sezione delle periferiche grafiche, selezionare l'opzione opportuna da utilizzare per uno schermo singolo o per più schermi, accertandosi che le impostazioni dello schermo siano corrette per la scelta effettuata.

## **Modalità audio**

Il computer è progettato per funzionare con due diverse modalità audio: stereo e audio Surround 5.1.

### **Modalità audio stereo**

Il computer viene fornito con la modalità audio come impostazione predefinita. Per questa modalità, il computer è dotato di due diversi connettori per le cuffie e un connettore microfono/ingresso sulla parte frontale del computer. È possibile utilizzare contemporaneamente due coppie di cuffie o altri dispositivi audio di uscita e un microfono o altro dispositivo audio in ingresso.

## Modalità audio Surround 5.1

Per passare alla modalità audio surround 5.1, è necessario collegare i tre connettori di diversi colori, (verde, giallo e nero) dell'altoparlante ai connettori delle cuffie e del microfono nella parte anteriore del computer.

**N.B.** È necessario collegare per primo il connettore nero del cavo dell'altoparlante, altrimenti la modalità audio surround 5.1 non funzionerà.

- 1 Collegare il connettore nero del cavo dell'altoparlante al connettore microfono/ingresso nella parte frontale del computer.

Verrà visualizzato un menu di scelta rapida che mostra lo stato dei connettori collegati a ogni presa.

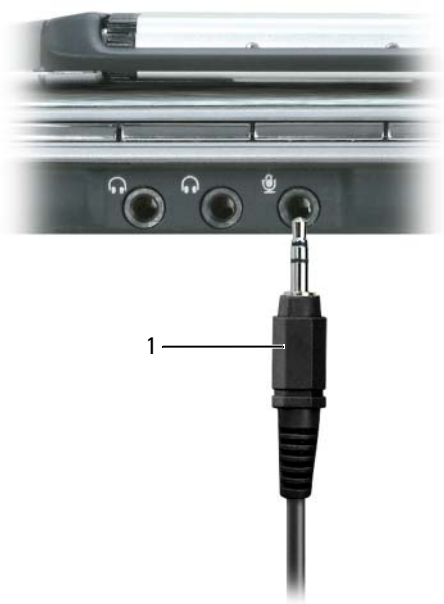

1 connettore del cavo nero

- 2 Collegare il connettore verde del cavo dell'altoparlante al connettore di sinistra delle cuffie.

**3** Collegare il connettore giallo del cavo dell'altoparlante al connettore di destra delle cuffie.

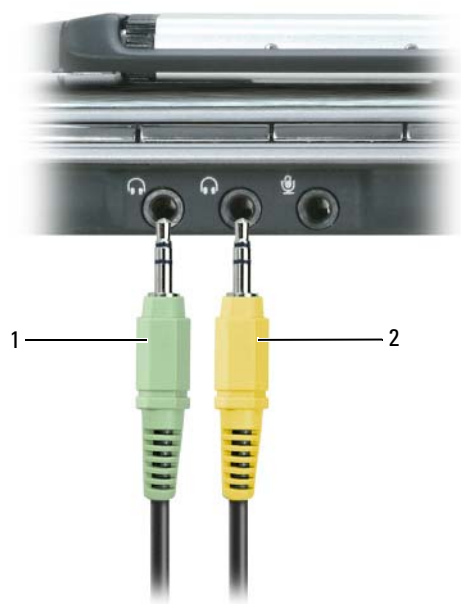

1    connettore verde del cavo      2    connettore giallo del cavo



# Utilizzo delle schede

## ExpressCard

Le ExpressCard costituiscono un modo pratico ed economico, basato sulla tecnologia PC Card, per aggiungere al computer memoria, funzionalità di comunicazione mediante reti cablate e senza fili (comprese le comunicazioni su Wireless Wide Area Network [WWAN]), nonché opzioni multimediali e di protezione.

Consultare "Specifiche" a pagina 175 per informazioni sulle ExpressCard supportate.



**N.B.** Una ExpressCard non è un'unità di avvio.

## Protezioni delle ExpressCard

Il computer viene fornito con una protezione di plastica installata nello slot per ExpressCard. In tal modo si proteggono gli slot inutilizzati dalla polvere e da altri corpi estranei. Conservare la protezione da usare quando nello slot non è installata alcuna ExpressCard. Le protezioni fornite con altri computer potrebbero non essere adatte al computer in uso.

Per rimuovere la protezione, consultare "Rimozione di una ExpressCard o di una protezione" a pagina 78.

## Installazione di una ExpressCard

È possibile installare una ExpressCard mentre il computer è in funzione. Il computer rileva automaticamente la scheda.

In genere le ExpressCard sono contrassegnate da un simbolo (ad esempio, un triangolo o una freccia) o da un'etichetta, che indicano l'estremità da inserire nello slot. Le schede sono inoltre calettate per evitare inserzioni non corrette. Se l'orientamento della scheda non è chiaro, consultare la documentazione fornita con la scheda.



**ATTENZIONE:** Prima di eseguire le procedure descritte in questa sezione, seguire le istruzioni di sicurezza riportate nella *Guida alle informazioni sul prodotto*.

Per installare una ExpressCard:

- 1 tenere la scheda con il lato superiore rivolto verso l'alto; è necessario portare il dispositivo di chiusura in posizione di inserimento prima di inserire la scheda;

- 2 fare scorrere la scheda nello slot fino a quando non è completamente inserita nel relativo connettore;



se in fase di inserimento della scheda si incontra troppa resistenza, non esercitare forza sulla scheda; controllarne l'orientamento e quindi riprovare.

Il computer riconosce la ExpressCard e carica automaticamente il driver di periferica appropriato. Se il programma di configurazione richiede di caricare i driver del produttore, usare il disco floppy o il CD fornito con la ExpressCard.

### Rimozione di una ExpressCard o di una protezione

**⚠ ATTENZIONE:** Prima di eseguire le procedure descritte in questa sezione, seguire le istruzioni di sicurezza riportate nella *Guida alle informazioni sul prodotto*.

**➡ AVVISO:** L'utilità di configurazione della ExpressCard (fare clic sull'icona  nella barra delle applicazioni) consente di selezionare una scheda e interromperne il funzionamento prima di rimuoverla dal computer. La mancata interruzione del funzionamento tramite l'utilità di configurazione potrebbe provocare la perdita di dati.

Premere il dispositivo di chiusura e rimuovere la scheda o la protezione. Alcuni dispositivi di chiusura richiedono due pressioni: una per fare scattare il dispositivo verso l'esterno e l'altra per estrarre la scheda.

Conservare la protezione da usare quando nello slot non è installata alcuna ExpressCard. In tal modo si proteggono gli slot inutilizzati dalla polvere e da altri corpi estranei.





## Schede di memoria multimediali

Il lettore di schede di memoria multimediale "5-in-1" costituisce un modo pratico ed economico per visualizzare e condividere foto digitali, musica e filmati su una scheda di memoria multimediale.

 **N.B.** Una scheda di memoria multimediale non è un'unità di avvio.

Il lettore di schede di memoria multimediale "5-in-1" permette di leggere le seguenti schede di memoria multimediali:

- Secure Digital (SD)/SDIO
- MultiMediaCard (MMC)
- Memory Stick
- Memory Stick PRO
- xD-Picture Card

### Installazione di una scheda di memoria multimediale

È possibile installare una scheda di memoria multimediale mentre il computer è in funzione. Il computer rileva automaticamente la scheda.

Le schede di memoria multimediali sono in genere contrassegnate da un simbolo (ad esempio un triangolo o una freccia) o da un'etichetta che indicano l'estremità da inserire nello slot. Le schede sono inoltre calettate per evitare inserzioni non corrette. Se l'orientamento della scheda non è chiaro, consultare la documentazione fornita con la scheda.

 **ATTENZIONE:** Prima di eseguire le procedure descritte in questa sezione, seguire le istruzioni di sicurezza riportate nella *Guida alle informazioni sul prodotto*.

Per installare una scheda di memoria multimediale:



- 1 tenere la scheda con il lato superiore rivolto verso l'alto;
- 2 fare scorrere la scheda nello slot fino a quando non è completamente inserita nel relativo connettore; se in fase di inserimento della scheda si incontra troppa resistenza, non esercitare forza sulla scheda; controllarne l'orientamento e quindi riprovare.



Il computer riconosce la scheda di memoria multimediale e carica automaticamente il driver di periferica appropriato. Se il programma di configurazione richiede di caricare i driver del produttore, usare il CD fornito con la scheda di memoria multimediale.

### Rimozione di una scheda di memoria multimediale

 **ATTENZIONE:** Prima di eseguire le procedure descritte in questa sezione, seguire le istruzioni di sicurezza riportate nella *Guida alle informazioni sul prodotto*.

 **AVVISO:** L'utilità di configurazione della scheda di memoria multimediale (fare clic sull'icona  nella barra delle applicazioni) consente di selezionare una scheda e interromperne il funzionamento prima di rimuoverla dal computer. La mancata interruzione del funzionamento tramite l'utilità di configurazione potrebbe provocare la perdita di dati.

Premere sulla scheda per estrarla dal lettore in modo che fuoriesca parzialmente, quindi rimuoverla.



## Utilizzo delle reti

### Connessione fisica a una rete o a un modem a banda larga

Prima di connettere il computer a una rete, è necessario installare un adattatore di rete e collegarvi un cavo di rete.

Per collegare un cavo di rete:

- 1 Collegare il cavo di rete al connettore della scheda di rete nella parte posteriore del computer.

 **N.B.** Inserire il connettore del cavo fino a fissarlo in posizione, quindi tirare con delicatezza il cavo per verificare che sia inserito saldamente.

- 2 Collegare l'altra estremità del cavo di rete a una periferica per la connessione di rete o a un connettore di rete a muro.

 **N.B.** Non utilizzare un cavo di rete con un connettore telefonico a muro.



## Installazione guidata rete

Il sistema operativo Microsoft® Windows® XP mette a disposizione l'utility di Installazione guidata rete che facilita il processo di condivisione di file e stampanti o di una connessione Internet a casa o in ufficio.

- 1 Fare clic su **Start**→ **Tutti i programmi**→ **Accessori**→ **Comunicazioni**→ **Installazione guidata rete**→ **Avanti**→ **Elenco di controllo per la creazione di una rete**.



**N.B.** La selezione del metodo di collegamento denominato **Il computer è connesso direttamente a Internet** abilita il firewall integrato fornito con Windows XP Service Pack 2 (SP2).

- 2 Completare l'elenco di controllo.
- 3 Ritornare all'Installazione guidata rete e seguire le istruzioni sullo schermo.

## Rete locale senza fili (WLAN)

Una WLAN è un gruppo di computer interconnessi che comunicano reciprocamente via etere anziché mediante un cavo di rete collegato a ciascun computer. In una WLAN, una periferica di comunicazione radio chiamata punto di accesso o router senza fili collega i computer in rete e fornisce l'accesso a Internet o alla rete. Il punto di accesso o il router senza fili e la scheda di rete senza fili comunicano trasmettendo i dati dalle antenne via etere.

### Che cosa occorre per stabilire una connessione WLAN

Prima di poter configurare una WLAN, è necessario disporre di:

- un accesso a Internet ad alta velocità (a banda larga) (come DSL o via cavo)
- un modem a banda larga collegato e funzionante
- un router senza fili o un punto di accesso
- una scheda di rete senza fili per ogni computer che si desidera collegare alla WLAN
- un cavo di rete con il connettore di rete (RJ-45)

### Controllo della scheda di rete senza fili

A seconda di ciò che si è scelto al momento dell'acquisto del computer, il computer può avere diverse configurazioni. Per accertarsi che il computer disponga di una scheda di rete senza fili e per determinare il tipo di scheda, utilizzare uno dei seguenti metodi:

- il pulsante **Start** e l'opzione **Connetti a**
- la conferma dell'ordine del computer

## Pulsante Start e opzione Connetti a

- 1 Fare clic su **Start**→ **Connetti a**→ **Mostra tutte le connessioni**.

Se **Connessione rete senza fili** non viene visualizzata in **LAN o Internet ad alta velocità**, è probabile che non si disponga di una scheda di rete senza fili.

Se viene visualizzato **Connessione rete senza fili**, si dispone di una scheda di rete senza fili.

- 2 Per visualizzare informazioni dettagliate sulla scheda di rete senza fili:

- a fare clic con il pulsante destro del mouse su **Connessione rete senza fili**;

- b fare clic su **Proprietà**. Viene visualizzata la schermata **Proprietà di connessione rete senza fili**. Il nome e il numero di modello della scheda di rete senza fili sono elencati nella scheda **Generale**.



**N.B.** Se il computer ha impostata l'opzione di menu **Avvio classico**, è possibile visualizzare le connessioni di rete facendo clic sul pulsante **Start**→ **Impostazioni**→ **Connessioni di rete**. Se **Connessione rete senza fili** non compare, è probabile che la scheda di rete senza fili non sia presente.

## La conferma dell'ordine del computer

La conferma dell'ordine ricevuta al momento dell'ordine del computer elenca l'hardware e il software spediti con il computer.

## Configurazione di una nuova WLAN

### Connessione di un router senza fili e di un modem a banda larga

- 1 Contattare il fornitore di servizi Internet (ISP) per ottenere specifiche informazioni sui requisiti di connessione del modem a banda larga.
- 2 Accertarsi di avere un accesso a Internet cablato mediante il modem a banda larga prima di cercare di configurare una connessione a Internet senza fili. Consultare "Connessione fisica a una rete o a un modem a banda larga" a pagina 81.
- 3 Installare il software necessario per il router senza fili. Il router senza fili potrebbe essere stato spedito con un CD di installazione. I CD di installazione generalmente contengono informazioni sull'installazione e sulla risoluzione dei problemi. Installare il software necessario in base alle istruzioni del costruttore del router.
- 4 Arrestare il computer e qualsiasi altro computer con funzionalità senza fili nelle vicinanze mediante il menu **Start**.
- 5 Scollegare il cavo di alimentazione del modem a banda larga dalla presa elettrica.
- 6 Scollegare il cavo di rete dal computer e dal modem.





**N.B.** Attendere almeno 5 minuti dopo lo scollegamento del modem a banda larga prima di procedere con la configurazione della rete.

- 7 Scollegare il cavo dell'adattatore c. a. dal router senza fili per essere certi che il router non sia collegato all'alimentazione.

- 8 Inserire un cavo di rete nel connettore di rete (RJ-45) sul modem a banda larga non alimentato.
  - 9 Collegare l'altra estremità del cavo di rete al connettore di rete Internet (RJ-45) sul router senza fili non alimentato.
  - 10 Accertarsi che nessun cavo di rete o USB, diverso dal cavo di rete che collega il modem e il router senza fili, sia collegato al modem a banda larga.
-  **N.B.** Riavviare l'apparecchiatura senza fili nell'ordine descritto di seguito per impedire un possibile errore della connessione.
- 11 Accendere *soltanto* il modem a banda larga e attendere almeno 2 minuti fino a quando il modem non si è stabilizzato. Dopo 2 minuti, procedere con punto 12.
  - 12 Accendere il router senza fili e attendere almeno 2 fino a quando il router non si è stabilizzato. Dopo 2 minuti, procedere con punto 13.
  - 13 Avviare il computer e attendere il completamento del processo di avvio.
  - 14 Consultare la documentazione fornita con il router senza fili per eseguire la configurazione del router senza fili:
    - stabilire una comunicazione fra il computer e il router senza fili.
    - configurare il router senza fili per comunicare con il router a banda larga.
    - trovare il nome di broadcast del router senza fili. Il termine tecnico per il nome di broadcast del router è identificatore dei set di servizi (Service Set Identifier, SSID) o nome della rete.
  - 15 Se necessario, configurare la scheda di rete senza fili per connettersi alla rete senza fili. Consultare "Collegamento a una WLAN" a pagina 84.

## Collegamento a una WLAN

 **N.B.** Prima di connettersi a una WLAN, accertarsi di avere seguito le istruzioni presentate in "Rete locale senza fili (WLAN)" a pagina 82.

 **N.B.** Le seguenti istruzioni relative alla rete non si applicano a schede interne con tecnologia senza fili Bluetooth® o a cellulari.

Questa sezione fornisce le procedure generali per connettersi a una rete mediante una tecnologia senza fili. I nomi della rete e i dettagli di configurazione possono variare, per maggiori informazioni su come predisporre la connessione del computer a una WLAN, consultare "Rete locale senza fili (WLAN)" a pagina 82.

La scheda di rete senza fili richiede un software e driver specifici per connettersi a una rete. Il software è già installato.

 **N.B.** Se il software viene rimosso o danneggiato, seguire le istruzioni incluse nella Guida dell'utente per la scheda di rete senza fili. Verificare il tipo di scheda di rete senza fili installata nel computer e quindi cercare tale nome sul sito Web del supporto tecnico Dell, all'indirizzo [support.dell.com](http://support.dell.com). Per informazioni sul tipo di scheda di rete senza fili installata nel computer, consultare "Controllo della scheda di rete senza fili" a pagina 82.

## Determinazione del Wireless Network Device Manager

A seconda del software installato sul computer, diverse utilità di configurazione senza fili possono gestire le periferiche della rete:

- un'utilità client della scheda di rete senza fili
- il sistema operativo Windows XP

Per determinare l'utilità di configurazione senza fili che gestisce la scheda di rete senza fili:

- 1 Fare clic su **Start**→ **Pannello di controllo**→ **Pannello di controllo**→ **Connessioni di rete**.
- 2 Fare clic con il pulsante destro del mouse sull'icona **Connessione rete senza fili**, infine fare clic su **Visualizza reti senza fili disponibili**.

Se la finestra **Connessione rete senza fili** indica **Windows cannot configure this connection**, l'utilità di configurazione della scheda senza fili sta gestendo la scheda di rete senza fili.

Se la finestra **Connessione rete senza fili** indica **Click an item in the list below to connect to a wireless network in range or to get more information**, il sistema Windows XP sta gestendo la scheda di rete senza fili.

Per specifiche informazioni sull'utilità di configurazione senza fili installata sul computer, consultare la documentazione della rete senza fili nella Guida in linea e supporto tecnico di Windows.

Per accedere alla Guida in linea e supporto tecnico:

- 1 fare clic su **Start**→ **Guida in linea e supporto tecnico**.
- 2 in **Scegliere un argomento**, fare clic su **Dell User and System Guides**.
- 3 in **Device Guides**, selezionare la documentazione relativa alla scheda di rete senza fili utilizzata.

## Completamento della connessione alla WLAN

Quando si accende il computer e viene rilevata una rete nell'area, per la quale il computer non è configurato, una finestra a comparsa viene visualizzata accanto all'icona della rete nell'area di notifica, nell'angolo inferiore destro del desktop di Windows.

Seguire le istruzioni fornite nei prompt dell'utilità visualizzate sullo schermo.

Dopo avere configurato il computer per la rete senza fili selezionata, un'altra finestra a comparsa avvisa che il computer è connesso a tale rete.

Da questo momento, ogniqualvolta l'utente accede al computer nel campo della rete senza fili selezionata, la stessa finestra a comparsa lo avvisa della connessione di rete senza fili.



**N.B.** Se si seleziona una rete fissa, è necessario immettere una chiave WEP o WPA quando richiesto. Le impostazioni di protezione della rete sono univoche per la rete. Dell non può fornire questa informazione.



**N.B.** Il computer richiede fino a 1 minuto per collegarsi alla rete.

## Controllo dello stato della scheda di rete senza fili mediante Dell™ QuickSet

Gli indicatori d'attività senza fili consentono di controllare facilmente lo stato delle periferiche senza fili del computer. Gli indicatori indicano se le periferiche senza fili integrate nel computer sono attivate o disattivate. Quando si attiva o si disattiva la funzione di rete senza fili, gli indicatori d'attività senza fili cambiano per visualizzarne lo stato.

È possibile attivare o disattivare l'opzione per fare in modo che gli indicatori dell'attività senza fili vengano visualizzati quando si utilizza l'interruttore per le reti senza fili per attivare o disattivare le connessioni senza fili. Fare clic sull'icona di Dell QuickSet nella barra delle applicazioni, fare clic su **Hotkey Popups** (Popup tasti di scelta rapida) e selezionare o deselezionare **Wireless Activity Indicator Off**.

Per ulteriori informazioni sugli indicatore della rete senza fili, consultare il file della *Guida di Dell QuickSet*. Per informazioni su QuickSet e su come accedere al file della *Guida di Dell QuickSet*, consultare "Dell™ QuickSet" a pagina 149.

## Rete a banda larga mobile (o Wireless Wide Area Network)

Una rete a banda larga mobile, nota anche come Wireless Wide Area Network (WWAN), è una rete digitale ad alta velocità di telefonia mobile che consente l'accesso a Internet su un'area geografica più ampia rispetto a una Wireless Local Area Network (WLAN), che normalmente copre una zona compresa tra 30 e 300 metri. Il computer potrà accedere alla rete a banda larga mobile finché si trova entro la zona di copertura della rete di telefonia mobile. Contattare il proprio provider di servizi in merito alla copertura della rete di telefonia mobile digitale ad alta velocità, che consenta anche la trasmissione di dati.

 **N.B.** Anche se si è in grado di eseguire una chiamata da un cellulare all'interno di una specifica zona geografica, tale zona non è necessariamente adatta alla trasmissione di dati.

### Che cosa occorre per stabilire una connessione di rete a banda larga mobile

 **N.B.** A seconda del computer utilizzato, è possibile usare una ExpressCard o Mini-Card per rete a banda larga mobile, ma non entrambe, per stabilire una connessione di rete a banda larga mobile.

Per configurare una connessione di rete a banda larga mobile, occorre:

- una ExpressCard o Mini-Card per rete a banda larga mobile (in funzione della configurazione del computer);

 **N.B.** per istruzioni sull'utilizzo delle ExpressCard, consultare "Utilizzo delle schede" a pagina 77.

- una ExpressCard per rete a banda larga mobile attivata o una Subscriber Identity Module (SIM) attivata per il proprio fornitore di servizi;
- Dell Mobile Broadband Card Utility, già installata sul computer, se è stata acquistata la scheda insieme al computer o sul CD allegato alla scheda, se acquistata separatamente dal computer;

se l'utilità è danneggiata o eliminata dal computer, consultare la Guida dell'utente Dell Mobile Broadband Card Utility, per istruzioni; la Guida dell'utente è disponibile mediante la Guida in linea e supporto tecnico di Windows o sul CD allegato alla scheda, se acquistata separatamente dal computer; Per accedere alla Guida in linea e supporto tecnico, vedere "Guida in linea e supporto tecnico di Windows" a pagina 14.

## Controllo della scheda Dell per rete a banda larga mobile

A seconda di ciò che si è scelto al momento dell'acquisto del computer, il computer può avere diverse configurazioni. Per determinare la configurazione del computer, consultare:

- la conferma dell'ordine
- la Guida in linea e supporto tecnico di Microsoft® Windows®

Per controllare la scheda di rete a banda larga mobile in Guida in linea e supporto tecnico:

- 1 Fare clic su **Start**→ **Guida in linea e supporto tecnico**→ **Utilizza gli strumenti per visualizzare le informazioni sul computer e per diagnosticare eventuali problemi**.
- 2 In **Strumenti**, fare clic su **Informazioni sul computer** e quindi su **Cerca informazioni sull'hardware installato**.

Nella schermata **Informazioni sul computer - Hardware**, è possibile visualizzare il tipo scheda per banda larga mobile installata sul computer, nonché gli altri componenti hardware.

 **N.B.** La scheda di rete a banda larga mobile è indicata alla voce **Modem**.

## Connessione a una rete a banda larga mobile

 **N.B.** Queste istruzioni si applicano soltanto alle ExpressCard o Mini-Card per rete a banda larga mobile. Non si applicano alle schede interne con la tecnologia senza fili.

 **N.B.** Prima di connettersi a Internet, è necessario attivare il servizio a banda larga mobile presso il provider di servizi cellulari. Per istruzioni e per ulteriori informazioni sull'utilizzo della Dell Mobile Broadband Card Utility, consultare la Guida dell'utente mediante la Guida in linea e supporto tecnico di Windows. Per accedere alla Guida in linea e supporto tecnico, vedere "Guida in linea e supporto tecnico di Windows" a pagina 14. La Guida dell'utente è disponibile anche sul sito Web del supporto tecnico della Dell all'indirizzo [support.dell.com](http://support.dell.com) e sul CD allegato alla scheda di rete a banda larga mobile, se tale scheda è stata acquistata separatamente dal computer.

Utilizzare la Dell Mobile Broadband Card Utility per stabilire e gestire una connessione a Internet mediante rete a banda larga mobile:

- 1 Fare clic sull'icona Dell Mobile Broadband Card Utility,  sul desktop di Windows, per eseguire l'utilità.
- 2 Fare clic su **Connetti**.

 **N.B.** Il pulsante **Connetti** cambia nel pulsante **Disconnetti**.

- 3 Seguire le istruzioni visualizzate per gestire la connessione di rete con l'utilità.

oppure

- 1 Fare clic su **Start**→ **Tutti i programmi**→ **Dell Wireless**.
- 2 Fare clic su **Dell Wireless Broadband** e seguire le istruzioni visualizzate.

## Attivazione e disattivazione della scheda Dell per rete a banda larga mobile

 **N.B.** Se non si è in grado di connettersi a una rete a banda larga mobile, accertarsi di avere a disposizione tutti i componenti necessari per stabilire una connessione a banda larga mobile (consultare "Che cosa occorre per stabilire una connessione di rete a banda larga mobile" a pagina 86) e verificare che la scheda a banda larga mobile sia attivata verificando l'interruttore per le reti senza fili.

È possibile attivare o disattivare i dispositivi senza fili del computer con l'interruttore per la rete senza fili sul lato di sinistra del computer (consultare "Vista laterale sinistra" a pagina 22).

Se l'interruttore è in posizione "on", spostare l'interruttore in posizione "off" per disattivare la scheda per banda larga mobile. Se l'interruttore è in posizione "off", spostare l'interruttore in posizione "on" per attivare la scheda Dell per rete a banda larga mobile. Per ulteriori informazioni sull'utilizzo dell'interruttore per la rete senza fili, consultare "interruttore per la rete senza fili" a pagina 23.

Per monitorare lo stato dei dispositivi senza fili, consultare "Controllo dello stato della scheda di rete senza fili mediante Dell™ QuickSet" a pagina 86.

## Dell™ Wi-Fi Catcher™ Network Locator

L'interruttore per la rete senza fili sul computer Dell utilizza il software Dell Wi-Fi Catcher Network Locator per eseguire la scansione di specifiche reti locali senza fili (LAN) WiFi in prossimità del computer.

Per eseguire la scansione delle reti WiFi, fare scorrere l'interruttore verso la parte frontale del computer e rilasciarlo, in modo che l'interruttore ritorni nella posizione mediana di "on". Per attivare la funzione di rilevamento delle reti, fare scorrere l'interruttore all'indietro, in posizione "off". Il software Wi-Fi Catcher Network Locator funziona indipendentemente dal fatto che il computer sia acceso o spento, in modalità sospensione o in modalità standby, a condizione che l'interruttore sia configurato tramite QuickSet o il BIOS (programma di installazione del sistema) per controllare le connessioni alle reti WiFi.

Per ulteriori informazioni sul software Wi-Fi Catcher Network Locator e su come attivare la funzione con QuickSet, consultare il file della *Guida di Dell QuickSet*. Per accedere al file della *Guida*, fare clic con il pulsante destro del mouse sull'icona  nella barra delle applicazioni e fare clic su **Guida**.

## Microsoft® Windows® Firewall

Il Windows Firewall fornisce una protezione di base contro gli accessi non autorizzati al computer mentre il computer è collegato a Internet. Il firewall è automaticamente abilitato quando si esegue l'installazione guidata rete. Quando il firewall è attivo per una connessione di rete, la relativa icona viene visualizzata su sfondo rosso nell'area **Connessioni di rete** del Pannello di controllo.

 **N.B.** L'attivazione del Windows Firewall non elimina la necessità di un software antivirus.

Per ulteriori informazioni, consultare la Guida in linea e supporto tecnico del sistema operativo Microsoft® Windows® XP. Per accedere alla Guida in linea e supporto tecnico, consultare "Guida in linea e supporto tecnico di Windows" a pagina 14.



## Protezione del computer

### Blocco per il cavo di sicurezza

 **N.B.** Il computer non è dotato di un blocco per il cavo di sicurezza.

Un blocco per il cavo di sicurezza è un dispositivo antifurto disponibile in commercio. Per utilizzare il blocco, collegarlo allo slot per il cavo di sicurezza sul computer Dell™. Per ulteriori informazioni, consultare le istruzioni fornite con il dispositivo.

 **AVVISO:** Prima di acquistare un dispositivo antifurto, accertarsi che sia compatibile con lo slot per il cavo di sicurezza presente sul computer.



## Password

Le password impediscono l'accesso non autorizzato al computer. Quando si utilizzano le password, rispettare le seguenti indicazioni:

- scegliere una password che si ricordi facilmente ma che non sia semplice da indovinare; per esempio, non utilizzare i nomi dei membri della propria famiglia o dei propri animali domestici per le password;
- si consiglia di non annotare su carta la password; se si annota la password, accertarsi di custodirla in un luogo sicuro;
- non condividere la password con altre persone;
- accertarsi di non essere osservati quando si digita la password.



**AVVISO:** Le password offrono un alto livello di protezione dei dati presenti nel computer o nel disco rigido. Tuttavia, non sono completamente sicure. Se si richiede un maggior livello di sicurezza, procurarsi e utilizzare altre forme di protezione, come smart card, programmi di crittografia dei dati o PC Card (o Mini-Card) con funzioni di crittografia.

Utilizzare l'opzione **Account utente** nel Pannello di controllo del sistema operativo Microsoft® Windows® per creare account utente o per modificare le password. Una volta creata una password utente, è necessario immetterla ogni volta che si accende o si sblocca il computer. Se non si immette una password entro 2 minuti, il computer ritorna al precedente stato operativo.

Per maggiori informazioni, vedere la documentazione di Windows.

## Software di tracciatura del computer

Il software di tracciatura del computer consente di individuare il proprio computer se viene perso o rubato. Il software è opzionale e può essere acquistato quando si ordina il computer Dell™ oppure è possibile contattare il rappresentante di vendita Dell per ottenere informazioni su questa funzione di sicurezza.



**N.B.** Il software di tracciatura del computer potrebbe non essere disponibile in alcuni paesi.



**N.B.** Se si dispone del software di tracciatura del computer e il computer viene perso o rubato, è necessario comunicare la scomparsa del computer alla società che ha fornito il servizio di tracciatura.

## Se il computer viene perso o rubato

- Segnalare la perdita o il furto del computer a un'autorità competente; includere il numero di servizio nella descrizione del computer; chiedere che venga assegnato un codice allo specifico caso e annotarlo insieme al nome, all'indirizzo e al numero di telefono dell'autorità competente. Se possibile, chiedere il nome del funzionario che svolge le indagini.



**N.B.** Se si conosce il luogo in cui il computer è andato perso o è stato rubato, contattare un'autorità competente di tale area. Se non si conosce il luogo, contattare un'autorità competente del luogo di residenza.

- Se il computer appartiene a un'azienda, avvisare l'ufficio appropriato presso tale azienda.
- Avvisare l'assistenza tecnica Dell della sparizione del computer. Fornire il numero di servizio del computer, il numero sulla custodia e il nome, l'indirizzo e il numero di telefono dell'autorità competente a cui è stata comunicata la sparizione del computer. Se possibile, fornire il nome del funzionario che svolge le indagini.

Il rappresentante dell'assistenza tecnica clienti Dell registrerà il resoconto in base al numero di servizio del computer e registrerà il computer come mancante o rubato. Qualora qualcuno chiamasse l'assistenza tecnica Dell e fornisse tale numero di servizio, il computer verrebbe automaticamente identificato come mancante o rubato. Il rappresentante cercherà di ottenere il numero di telefono e l'indirizzo del chiamante. Dell contatterà quindi l'autorità competente a cui è stata comunicata la sparizione del computer.



# Risoluzione dei problemi

## Dell Diagnostics

 **ATTENZIONE:** Prima di eseguire le procedure descritte nella presente sezione, attenersi alle istruzioni di sicurezza riportate nella *Guida alle informazioni sul prodotto*.

### Quando usare il programma Dell Diagnostics

Se si riscontrano problemi con il computer, effettuare i controlli riportati in "Blocchi e problemi del software" a pagina 106 ed eseguire il programma Dell Diagnostics prima di contattare Dell per l'assistenza tecnica.

 **AVVISO:** Dell Diagnostics funziona solo su computer Dell.

 **N.B.** Il CD *Drivers and Utilities* è opzionale e potrebbe non essere spedito con il computer.

Avviare Dell Diagnostics dal disco rigido o dal CD *Drivers and Utilities* (noto anche come *ResourceCD*).

### Avvio di Dell Diagnostics dal disco rigido

Il programma Dell Diagnostics è ubicato in una partizione dell'utilità diagnostica nascosta del disco rigido.

 **N.B.** Se sullo schermo del computer non viene visualizzata alcuna immagine, contattare Dell. Consultare "Come contattare Dell" a pagina 153.

- 1 Arrestare il sistema.
- 2 Collegare il computer a una presa elettrica.
- 3 La diagnostica può essere richiamata in due modalità diverse:
  - a Accendere il computer. Quando viene visualizzato il logo DELL™, premere immediatamente <F12>. Selezionare **Diagnostics** (Diagnostica) dal menu di avvio e premere <Invio>.

 **N.B.** Se si attende troppo a lungo e viene visualizzato il logo del sistema operativo, attendere la visualizzazione del desktop di Microsoft® Windows®. Arrestare quindi il sistema e riprovare.

**b** Tenere premuto il tasto <Fn> mentre si avvia il sistema.

 **N.B.** Se viene visualizzato un messaggio che indica che non è stata trovata alcuna partizione dell'utilità di diagnostica, eseguire Dell Diagnostics dal *CD Drivers and Utilities*.

Verrà eseguito il ciclo di verifica del sistema pre-avvio, ovvero una serie di verifiche iniziali della scheda di sistema, della tastiera, del disco rigido e dello schermo.

- Durante il ciclo di verifica, rispondere alle domande visualizzate.
- Se viene rilevato un errore, il computer si arresta e viene emesso un segnale acustico. Per interrompere il ciclo di verifica e riavviare il computer, premere <n>; per passare alla verifica successiva, premere <y>; per ripetere il controllo del componente che non ha superato la verifica, premere <r>.
- Se durante il ciclo di verifica del sistema di pre-avvio vengono rilevati errori, annotare i codici di errore e rivolgersi a Dell.

Se il ciclo di verifica del sistema pre-avvio è completato con successo, si riceve il messaggio `Booting Dell Diagnostic Utility Partition. Press any key to continue` (Avvio della partizione dell'utilità Dell Diagnostics. Premere un tasto per continuare).

- 4 Premere un tasto per avviare il programma Dell Diagnostics dalla partizione dell'utilità di diagnostica sul disco rigido.

#### Avvio di Dell Diagnostics dal CD Drivers and Utilities

- 1 Inserire il CD *Drivers and Utilities*.
- 2 Arrestare e riavviare il computer.

Quando viene visualizzato il logo DELL, premere immediatamente <F12>.

Se si attende troppo a lungo e viene visualizzato il logo di Windows, attendere la visualizzazione del desktop di Windows. Arrestare quindi il sistema e riprovare.

 **N.B.** I passi successivi modificano la sequenza di avvio soltanto per una volta. Al successivo avvio, il computer si avvierà in base alle periferiche specificate nel programma di installazione di sistema.

- 3 Quando viene visualizzato l'elenco delle periferiche di avvio, evidenziare **CD/DVD/CD-RW Drive** e premere <Enter>.
- 4 Selezionare l'opzione **Boot from CD-ROM** (Avvio da CD-ROM) dal menu visualizzato e premere <Enter>.
- 5 Digitare 1 per avviare il menu *ResourceCD* e premere <Enter> per procedere.
- 6 Selezionare **Run the 32 Bit Dell Diagnostics** (Esegui Dell Diagnostics a 32 bit) dall'elenco numerato. Se sono elencate più versioni, selezionare quella appropriata per il proprio computer.
- 7 Quando viene visualizzato il **menu principale** di Dell Diagnostics, scegliere il tipo di prova da eseguire.

## Menu principale di Dell Diagnostics

- 1 Dopo il caricamento del programma Dell Diagnostics e la comparsa della schermata **Main Menu** (Menu principale), fare clic sul pulsante relativo all'opzione desiderata.

Opzione	Funzione
Express Test (Prova veloce)	Esegue una verifica veloce delle periferiche. L'esecuzione di questa prova richiede in genere da 10 a 20 minuti e non richiede interazione da parte dell'utente. Eseguire <b>Express Test</b> (Prova veloce) per prima cosa, per aumentare la possibilità di scoprire il problema rapidamente.
Extended Test (Prova estesa)	Esegue una verifica approfondita delle periferiche. L'esecuzione di questa prova richiede in genere almeno un'ora e l'utente dovrà rispondere periodicamente ad alcune domande.
Custom Test (prova personalizzata)	Esegue la verifica di una periferica specifica. È possibile personalizzare le prove che si desidera eseguire.
Symptom Tree (Albero dei sintomi)	Elenca i sintomi più comuni riscontrati e consente di selezionare una verifica in base al sintomo del problema che si riscontra.

- 2 Se si riscontra un problema durante una verifica, appare un messaggio che visualizza il codice di errore e la descrizione del problema. Annotare il codice di errore e la descrizione del problema e seguire le istruzioni visualizzate.

Se non è possibile risolvere la condizione di errore, contattare Dell. Consultare "Come contattare Dell" a pagina 153.

 **N.B.** Il Numero di servizio per il computer si trova nella parte superiore di ciascuna schermata di verifica. Se si contatta Dell, il personale del supporto tecnico richiederà all'utente il Numero di servizio.

- 3 Se si esegue una prova dalle opzioni **Custom Test** (Prova personalizzata) o **Symptom Tree** (Albero dei sintomi), fare clic sulla scheda pertinente descritta nella tabella seguente per maggiori informazioni.

Scheda	Funzione
Results (Risultati)	Visualizza i risultati della prova e le eventuali condizioni di errore riscontrate.
Errors (Errori)	Visualizza le condizioni di errore riscontrate, i codici di errore e la descrizione del problema.
Help (Guida)	Descrive la prova e può contenere informazioni sui requisiti per l'esecuzione della prova.

Scheda	Funzione
Configuration (Configurazione)	<p>Visualizza la configurazione hardware della periferica selezionata.</p> <p>Le informazioni di configurazione di tutte le periferiche visualizzate in Dell Diagnostics sono derivate dal programma di configurazione del sistema, dalla memoria e da varie prove interne e vengono visualizzate nell'elenco delle periferiche disponibile nel riquadro sinistro dello schermo. Nell'elenco delle periferiche potrebbero non essere elencati i nomi di tutti i componenti installati sul computer o di tutte le periferiche collegate al computer.</p>
Parameters (Parametri)	Consente di personalizzare la verifica modificandone le impostazioni.

- Al completamento delle verifiche, se si sta eseguendo Dell Diagnostics dal *CD Drivers and Utilities*, rimuovere il CD.
- Al completamento delle verifiche, chiudere la schermata di prova per ritornare alla schermata **Main Menu** (Menu principale). Per uscire da Dell Diagnostics e riavviare il computer, chiudere la schermata **Main Menu** (Menu principale).

## Dell Support Utility

La Dell Support Utility è installata sul computer e accessibile dall'icona Dell Support sulla barra delle applicazioni o mediante il pulsante **Start**. Utilizzare questa utilità di supporto per informazioni sul supporto automatico, aggiornamenti software e analisi sulla salute del proprio ambiente informatico.

### Accesso alla Dell Support Utility

Accedere alla Dell Support Utility dall'icona Dell Support sulla barra delle applicazioni o dal menu **Start**.

Se l'icona di Dell Support non compare sulla barra delle applicazioni:

- Fare clic sul pulsante **Start** e scegliere **Programmi**.
- Fare clic su **Dell Support** e scegliere **Dell Support Settings** (Impostazioni di Dell Support).
- Accertarsi che l'opzione **Show icon on the taskbar** (Mostra icona nella barra delle applicazioni) sia selezionata.



**N.B.** Se la Dell Support Utility non è disponibile dal menu **Start**, visitare l'indirizzo [support.dell.com](http://support.dell.com) e scaricare il software.

La Dell Support Utility è personalizzata in base al proprio ambiente informatico.

L'icona Dell Support sulla barra delle applicazioni funziona in modo diverso a seconda che si faccia clic, doppio clic o clic con il pulsante destro del mouse sull'icona.



## Selezione dell'icona Dell Support

Fare clic o clic con il pulsante destro del mouse sull'icona  per eseguire le seguenti operazioni:

- verificare l'ambiente informatico
- visualizzare le impostazioni della Dell Support Utility
- accedere al file della guida della Dell Support Utility
- visualizzare le domande frequenti
- apprendere maggiori informazioni sulla Dell Support Utility
- disattivare la Dell Support Utility

## Doppio clic sull'icona Dell Support

Fare doppio clic sull'icona  per verificare manualmente l'ambiente informatico, visualizzare le domande frequenti, accedere al file della guida della Dell Support Utility e visualizzare le impostazioni di Dell Support.

Per ulteriori informazioni sulla Dell Support Utility, fare clic sul punto interrogativo (?) nella parte superiore della schermata Dell Support.

## Problemi relativi alle unità

 **ATTENZIONE:** Prima di eseguire le procedure descritte in questa sezione, seguire le istruzioni di sicurezza riportate nella *Guida alle informazioni sul prodotto*.

**ACCERTARSI CHE MICROSOFT® WINDOWS® RICONOSCA L'UNITÀ** — Fare clic sul pulsante **Start** e quindi su **Risorse del computer**. Se l'unità disco floppy, CD o DVD non è presente nell'elenco, eseguire una scansione completa con il software antivirus per rimuovere gli eventuali virus. Qualche volta i virus impediscono a Windows di riconoscere l'unità.

**VERIFICARE IL FUNZIONAMENTO DELL'UNITÀ** —

- Inserire un altro disco floppy, CD o DVD per eliminare la possibilità che quello originale sia difettoso.
- Inserire un disco floppy di avvio e riavviare il computer.

**PULIRE L'UNITÀ O IL DISCO** — Consultare "Pulizia del computer" a pagina 185.



**ACCERTARSI CHE IL CD SIA INSERITO NEL PERNO GUIDA E FARLO SCATTARE IN POSIZIONE**

**CONTROLLARE I COLLEGAMENTI DEL CAVO**

**CONTROLLARE EVENTUALI INCOMPATIBILITÀ DELL'HARDWARE** — Consultare "Risoluzione di incompatibilità del software e dell'hardware" a pagina 118.

**ESEGUIRE DELL DIAGNOSTICS** — Consultare "Dell Diagnostics" a pagina 93.

## Problemi delle unità CD e DVD

-  **N.B.** La vibrazione dell'unità CD o DVD ad alta velocità è normale e può causare rumori, che non indicano la presenza di un difetto nell'unità o nel CD o DVD.
-  **N.B.** A causa delle differenze tra le regioni e dei diversi formati di file usati in tutto il mondo, non tutti i DVD funzionano in tutte le unità.

## Problemi relativi alla scrittura su un'unità CD/DVD-RW

**CHIUDERE GLI ALTRI PROGRAMMI** — L'unità CD/DVD-RW deve ricevere un flusso di dati costante durante l'operazione di scrittura. Se il flusso si interrompe, si verifica un errore. Provare a chiudere tutti i programmi prima di scrivere sull'unità CD/DVD-RW.

**DISATTIVARE LA MODALITÀ STANDBY IN WINDOWS PRIMA DI ESEGUIRE L'OPERAZIONE DI SCRITTURA SU UN DISCO CD/DVD-RW** — Vedere "Modalità di risparmio energia" a pagina 46 per informazioni sulla modalità standby.

**RIDURRE LA VELOCITÀ DI SCRITTURA** — Consultare i file della guida del software per la creazione di CD o DVD.

## Se non si riesce a espellere il cassetto dell'unità CD, CD-RW, DVD o DVD+RW

- 1 Accertarsi che il sistema sia stato arrestato.
- 2 Raddrizzare una graffetta e inserirla nell'estremità nel foro di espulsione situato nella parte anteriore dell'unità, quindi premere verso l'interno finché il cassetto non viene espulso parzialmente.
- 3 Estrarre delicatamente il cassetto finché non si blocca.

## Se si sente uno sfregamento o un cigolio anomalo

- Accertarsi che il rumore non sia prodotto dal programma in esecuzione.
- Accertarsi che il disco sia inserito correttamente.

## Problemi relativi al disco rigido

**LASCIARE RAFFREDDARE IL COMPUTER PRIMA DI ACCENDERLO** — Un disco rigido caldo può impedire l'avvio del sistema operativo. Lasciare raffreddare il computer finché non raggiunge la temperatura ambiente prima di accenderlo.

### ESEGUI CONTROLLO DISCO —

- 1 Fare clic sul pulsante **Start** e quindi su **Risorse del computer**.
- 2 Fare clic con il pulsante destro del mouse su **Disco locale C:**.
- 3 Scegliere **Proprietà**.
- 4 Selezionare la scheda **Strumenti**.
- 5 Nella casella di gruppo **Controllo errori**, fare clic su **Esegui ScanDisk**.
- 6 Fare clic su **Cerca i settori danneggiati e tenta il ripristino**.
- 7 Fare clic su **Start**.

## Problemi relativi alla posta elettronica, al modem e a Internet

 **ATTENZIONE:** Prima di eseguire le procedure descritte in questa sezione, seguire le istruzioni di sicurezza riportate nella *Guida alle informazioni sul prodotto*.

 **N.B.** Collegare il modem esclusivamente a uno spinotto della linea telefonica analogica, in quanto il modem non funziona se collegato a una rete telefonica digitale.

**CONTROLLARE LE IMPOSTAZIONI DI PROTEZIONE DI MICROSOFT OUTLOOK® EXPRESS** — Se non è possibile aprire gli allegati di posta elettronica:

- 1 in Outlook Express, fare clic su **Strumenti**, **Opzioni** e quindi su **Protezione**;
- 2 fare clic su **Non consentire salvataggio o apertura di allegati che potrebbero contenere virus** per rimuovere il segno di spunta.

**CONTROLLARE I COLLEGAMENTI DEL CAVO TELEFONICO**

**CONTROLLARE LA PRESA DELLA LINEA TELEFONICA**

**COLLEGARE IL MODEM DIRETTAMENTE ALLA PRESA TELEFONICA A MURO**

**USARE UN CAVO TELEFONICO DIVERSO** —

- Verificare che il cavo telefonico sia collegato allo spinotto sul modem. Lo spinotto è identificato dall'etichetta verde o da un'icona a forma di connettore.
- Accertarsi che quando si inserisce nel modem il connettore del cavo telefonico, questo scatti in posizione.
- Scollegare il modem dalla linea telefonica e collegarvi direttamente un telefono. Verificare la presenza del segnale di linea.
- Se sulla stessa linea sono presenti altri dispositivi telefonici, quali segreterie telefoniche, fax, dispositivi di protezione da sovratensione o sdoppiatori di linea, escluderli e collegare direttamente il modem allo spinotto a muro della linea telefonica. Se si sta usando un cavo di 3 metri (10 piedi) o di lunghezza superiore, provare a sostituirlo con uno più corto.

**ESEGUIRE LA DIAGNOSTICA MODEM HELPER** — Fare clic sul pulsante **Start**, scegliere **Programmi**, quindi fare clic su **Modem Helper**. Seguire le istruzioni sullo schermo per identificare e risolvere i problemi relativi al modem. Modem Helper non è disponibile su alcuni computer.

**VERIFICARE SE ESISTE UNA COMUNICAZIONE TRA IL MODEM E WINDOWS** —

- 1 Fare clic sul pulsante **Start** e fare clic su **Pannello di controllo**.
- 2 Fare clic su **Stampanti e altro hardware**.
- 3 Fare clic sull'icona **Opzioni modem e telefono**.
- 4 Selezionare la scheda **Modem**.
- 5 Fare clic sulla porta **COM** del modem in uso.
- 6 Fare clic su **Proprietà**, sulla scheda **Diagnostica** e infine su **Interroga modem** per verificare che il modem stia comunicando con Windows.

Se tutti i comandi ricevono una risposta, il modem funziona correttamente.

**VERIFICARE CHE IL COLLEGAMENTO A INTERNET SIA ATTIVO** — Accertarsi di avere sottoscritto un abbonamento con un fornitore di servizi Internet. Aprire il programma di posta elettronica Outlook Express e fare clic su **File**. Se accanto all'opzione **Non in linea** è presente un segno di spunta, fare clic sull'opzione per rimuoverlo e connettersi a Internet. Per ottenere assistenza, contattare il fornitore di servizi Internet.

**ESEGUIRE UNA SCANSIONE DEL COMPUTER PER CERCARE SOFTWARE SPIA** — Se si sta riscontrando un'esecuzione lenta del computer, o se si ricevono continuamente annunci pubblicitari, o se si hanno problemi di connessione a Internet, il computer potrebbe contenere software spia. Utilizzare un programma anti-virus che include protezione anti-software spia (il programma può richiedere un aggiornamento) per eseguire una scansione del computer e rimuovere i software spia. Per ulteriori informazioni, visitare l'indirizzo [support.dell.com](http://support.dell.com) e ricercare la parola chiave *spyware*.

## Messaggi di errore

 **ATTENZIONE:** Prima di eseguire le procedure descritte in questa sezione, seguire le istruzioni di sicurezza riportate nella *Guida alle informazioni sul prodotto*.

Se il messaggio non è incluso nell'elenco, consultare la documentazione del sistema operativo o del programma in esecuzione al momento della visualizzazione del messaggio.

**AUXILIARY DEVICE FAILURE (ERRORE PERIFERICA AUSILIARIA)** — È possibile che il touchpad, il track stick o il mouse esterno sia difettoso. Nel caso di un mouse esterno controllare il collegamento del cavo. Attivare l'opzione **Pointing Device** (Periferica di puntamento) nel programma di installazione di sistema (consultare "Uso del programma di installazione di sistema" a pagina 183). Se il problema persiste, contattare Dell. Consultare "Come contattare Dell" a pagina 153.

**BAD COMMAND OR FILE NAME (COMANDO O NOME DI FILE NON VALIDO)** — Assicurarsi di avere scritto correttamente il comando, inserito le spaziature al punto giusto e utilizzato il nome di percorso corretto.

**CACHE DISABLED DUE TO FAILURE (CACHE DISATTIVA A CAUSA DI UN ERRORE)** — Si è verificato un errore nella memoria cache primaria interna al microprocessore. Contattare Dell. Consultare "Come contattare Dell" a pagina 153.

**CD DRIVE CONTROLLER FAILURE (ERRORE DEL CONTROLLER DELL'UNITÀ CD)** — L'unità CD non risponde ai comandi inviati dal computer. Consultare "Problemi relativi alle unità" a pagina 97.

**DATA ERROR (ERRORE NEI DATI)** — Non è possibile leggere i dati sul disco rigido. Consultare "Problemi relativi alle unità" a pagina 97.

**DECREASING AVAILABLE MEMORY (MEMORIA DISPONIBILE IN DIMINUZIONE)** — È possibile che uno o più moduli di memoria siano difettosi o non correttamente inseriti. Reinstallare i moduli di memoria e, se necessario, sostituirli. Consultare "Memoria" a pagina 131.

**DISK C: (DISCO C:) ERRORE DI INIZIALIZZAZIONE** — Si è verificato un errore durante l'inizializzazione del disco rigido. Eseguire i test sul disco rigido di Dell Diagnostics. Consultare "Dell Diagnostics" a pagina 93.

**DRIVE NOT READY (UNITÀ NON PRONTA)** — L'operazione richiede che nell'alloggiamento sia presente un disco rigido prima di poter continuare. Installare un disco rigido nel relativo alloggiamento. Consultare "Disco rigido" a pagina 129.

**ERROR READING PCMCIA CARD (ERRORE DI LETTURA DELLA SCHEDA PCMCIA)** — Il computer non è in grado di identificare la ExpressCard. Reinserire la scheda o provare un'altra scheda. Consultare "ExpressCard" a pagina 77.

**EXTENDED MEMORY SIZE HAS CHANGED (LA DIMENSIONE DELLA MEMORIA ESTESA È CAMBIATA)** — La quantità di memoria registrata nella memoria NVRAM non corrisponde a quella installata nel computer. Riavviare il computer. Se l'errore si verifica di nuovo, contattare Dell. Consultare "Come contattare Dell" a pagina 153.

**THE FILE BEING COPIED IS TOO LARGE FOR THE DESTINATION DRIVE (IL FILE DA COPIARE È MOLTO GRANDE PER L'UNITÀ DI DESTINAZIONE)** — Le dimensioni del file che si sta tentando di copiare sono eccessive per il disco oppure il disco è pieno. Tentare di copiare il file su un altro disco o usare un disco con capacità maggiore.

**A FILENAME CANNOT CONTAIN ANY OF THE FOLLOWING CHARACTERS (UN NOME DI FILE NON PUÒ CONTENERE I SEGUENTI CARATTERI): \ / : \* ? " < > |** — Non usare questi caratteri per i nomi di file.

**GATE A20 FAILURE (ERRORE NELLA PORTA LOGICA A20)** — È possibile che un modulo di memoria non sia inserito correttamente. Reinstallare i moduli di memoria e, se necessario, sostituirli. Consultare "Memoria" a pagina 131.

**GENERAL FAILURE (ERRORE GENERALE)** — Il sistema operativo non è in grado di eseguire il comando. Questo messaggio è generalmente seguito da informazioni specifiche, ad esempio, Carta della stampante esaurita. Adottare le misure adeguate.

**HARD-DISK DRIVE CONFIGURATION ERROR (ERRORE DI CONFIGURAZIONE DEL DISCO RIGIDO)** — Il computer non è in grado di identificare il tipo di unità. Spegnerne il computer, rimuovere il disco rigido (consultare "Disco rigido" a pagina 129) e avviare il computer da un CD. Quindi arrestare il sistema, installare nuovamente il disco rigido e riavviare il computer. Eseguire le prove Hard-Disk Drive (Disco rigido) in Dell Diagnostics (consultare pagina 93).

**HARD-DISK DRIVE CONTROLLER FAILURE 0 (ERRORE DEL CONTROLLER DEL DISCO RIGIDO 0)** — Il disco rigido non risponde ai comandi inviati dal computer. Spegnerne il computer, rimuovere il disco rigido (consultare "Disco rigido" a pagina 129) e avviare il computer da un CD. Quindi arrestare il sistema, installare nuovamente il disco rigido e riavviare il computer. Se il problema persiste, provare con un'altra unità. Eseguire le prove Hard-Disk Drive (Disco rigido) in Dell Diagnostics (consultare pagina 93).

**HARD-DISK DRIVE FAILURE (ERRORE DISCO RIGIDO)** — Il disco rigido non risponde ai comandi inviati dal computer. Spegnerne il computer, rimuovere il disco rigido (consultare "Disco rigido" a pagina 129) e avviare il computer da un CD. Quindi arrestare il sistema, installare nuovamente il disco rigido e riavviare il computer. Se il problema persiste, provare con un'altra unità. Eseguire le prove Hard-Disk Drive (Disco rigido) in Dell Diagnostics (consultare pagina 93).

**HARD-DISK DRIVE READ FAILURE (ERRORE DI LETTURA DISCO RIGIDO)** — È possibile che il disco rigido sia difettoso. Spegnerne il computer, rimuovere il disco rigido (consultare "Disco rigido" a pagina 129) e avviare il computer da un CD. Quindi arrestare il sistema, installare nuovamente il disco rigido e riavviare il computer. Se il problema persiste, provare con un'altra unità. Eseguire le prove Hard-Disk Drive (Disco rigido) in Dell Diagnostics (consultare pagina 93).

**INSERT BOOTABLE MEDIA (INSERIRE UN SUPPORTO DI AVVIO)** — Il sistema operativo sta tentando di eseguire l'avvio da un CD non di avvio. Inserire un CD di avvio.

**INVALID CONFIGURATION INFORMATION-PLEASE RUN SYSTEM SETUP PROGRAM (INFORMAZIONI DI CONFIGURAZIONE NON VALIDE, ESEGUIRE IL PROGRAMMA DI INSTALLAZIONE DI SISTEMA)** — Le informazioni di configurazione del sistema non corrispondono alla configurazione hardware. Questo messaggio viene visualizzato tipicamente dopo l'installazione di un modulo di memoria. Modificare le opzioni appropriate nel programma di installazione di sistema (consultare "Uso del programma di installazione di sistema" a pagina 183).

**KEYBOARD CLOCK LINE FAILURE (ERRORE DELLA LINEA DI CLOCK DELLA TASTIERA)** — Controllare il collegamento del cavo per tastiere esterne. Eseguire la prova Keyboard Controller (Controller tastiera) in Dell Diagnostics (consultare pagina 93).

**KEYBOARD CONTROLLER FAILURE (ERRORE DEL CONTROLLER DELLA TASTIERA)** — Controllare il collegamento del cavo per tastiere esterne. Riavviare il computer, evitando di toccare la tastiera o il mouse durante la procedura di avvio. Eseguire la prova Keyboard Controller (Controller tastiera) in Dell Diagnostics (consultare pagina 93).

**KEYBOARD DATA LINE FAILURE (ERRORE NELLA LINEA DATI DELLA TASTIERA)** — Controllare il collegamento del cavo per tastiere esterne. Eseguire la prova Keyboard Controller (Controller tastiera) in Dell Diagnostics (consultare pagina 93).

**KEYBOARD STUCK KEY FAILURE (ERRORE DI TASTO INCEPPATO NELLA TASTIERA)** — Controllare il collegamento del cavo per tastiere o tastierini esterni. Riavviare il computer, evitando di toccare la tastiera o i tasti durante la procedura di avvio. Eseguire la prova Stuck Key (Tasti bloccati) in Dell Diagnostics (consultare pagina 93).

**LICENSED CONTENT IS NOT ACCESSIBLE IN MEDIADIRECT (CONTENUTI SOTTO LICENZA NON ACCESSIBILI IN MEDIADIRECT)** — Dell MediaDirect™ non è in grado di verificare le restrizioni Digital Rights Management (DRM) sul file, quindi è impossibile riprodurre il file. Consultare "Problemi relativi a Dell MediaDirect™" a pagina 107.

**MEMORY ADDRESS LINE FAILURE AT ADDRESS, READ VALUE EXPECTING VALUE (ERRORE DELLA LINEA DEGLI INDIRIZZI DI MEMORIA ALL'INDIRIZZO, VALORE IN LETTURA PREVISTO)** — Un modulo di memoria potrebbe essere difettoso o non posizionato correttamente. Reinstallare i moduli di memoria e, se necessario, sostituirli (consultare "Memoria" a pagina 131).

**MEMORY ALLOCATION ERROR (ERRORE DI ALLOCAZIONE DELLA MEMORIA)** — Il software che si sta tentando di eseguire è in conflitto con il sistema operativo, con un altro programma o con un'utilità. Arrestare il sistema, attendere 30 secondi, quindi riavviarlo. Provare un'altra volta a eseguire il programma. Se il messaggio di errore viene visualizzato di nuovo, consultare la documentazione del software.

**MEMORY DATA LINE FAILURE AT ADDRESS, READ VALUE EXPECTING VALUE (ERRORE DELLA LINEA DEI DATI DI MEMORIA ALL'INDIRIZZO, VALORE IN LETTURA PREVISTO)** — Un modulo di memoria potrebbe essere difettoso o non posizionato correttamente. Reinstallare i moduli di memoria e, se necessario, sostituirli (consultare "Memoria" a pagina 131).

**MEMORY DOUBLE WORD LOGIC FAILURE AT ADDRESS, READ VALUE EXPECTING VALUE (ERRORE NELLA LOGICA DOUBLE WORD DELLA MEMORIA, VALORE IN LETTURA PREVISTO)** — Un modulo di memoria potrebbe essere difettoso o non posizionato correttamente. Reinstallare i moduli di memoria e, se necessario, sostituirli (consultare "Memoria" a pagina 131).

**MEMORY ODD/EVEN LOGIC FAILURE AT ADDRESS, READ VALUE EXPECTING VALUE (ERRORE DI LOGICA PARITÀ DELLA MEMORIA, VALORE IN LETTURA PREVISTO)** — Un modulo di memoria potrebbe essere difettoso o non posizionato correttamente. Reinstallare i moduli di memoria e, se necessario, sostituirli (consultare "Memoria" a pagina 131).

**MEMORY WRITE/READ FAILURE AT ADDRESS, READ VALUE EXPECTING VALUE (ERRORE DI LETTURA/SCRITTURA DELLA MEMORIA, VALORE IN LETTURA PREVISTO)** — Un modulo di memoria potrebbe essere difettoso o non posizionato correttamente. Reinstallare i moduli di memoria e, se necessario, sostituirli (consultare "Memoria" a pagina 131).

**NO BOOT DEVICE AVAILABLE (NESSUNA PERIFERICA DI AVVIO DISPONIBILE)** — Il computer non è in grado di trovare il disco rigido. Se il disco rigido è l'unità di avvio, accertarsi che sia installato, inserito correttamente e partizionato come unità di avvio.

**NO BOOT SECTOR ON HARD DRIVE (NESSUN SETTORE DI AVVIO SUL DISCO RIGIDO)** — È possibile che il sistema operativo sia danneggiato. Contattare Dell. Consultare "Come contattare Dell" a pagina 153.

**NO TIMER TICK INTERRUPT (NESSUN INTERRUPT DEL TIMER)** — È possibile che un chip sulla scheda di sistema non funzioni correttamente. Eseguire le prove System Set (Serie di sistema) in Dell Diagnostics (consultare pagina 93).

**NOT ENOUGH MEMORY OR RESOURCES. EXIT SOME PROGRAMS AND TRY AGAIN (MEMORIA O RISORSE INSUFFICIENTI PER COMPLETARE L'OPERAZIONE. CHIUDERE UNA O PIÙ APPLICAZIONI E RIPROVARE)** — Vi sono troppi programmi aperti. Chiudere tutte le finestre e aprire il programma che si desidera usare.

**OPERATING SYSTEM NOT FOUND (IMPOSSIBILE TROVARE IL SISTEMA OPERATIVO)** — Reinstallare il disco rigido (consultare "Disco rigido" a pagina 129). Se il problema persiste, contattare la Dell. Consultare "Come contattare Dell" a pagina 153.

**OPTIONAL ROM BAD CHECKSUM (CHECKSUM NON CORRETTO DELLA ROM OPZIONALE)** — Errore all'interno della memoria ROM opzionale. Contattare Dell. Consultare "Come contattare Dell" a pagina 153.

**A REQUIRED .DLL FILE WAS NOT FOUND (IMPOSSIBILE TROVARE UN FILE .DLL NECESSARIO)** — Non è possibile trovare un file necessario per il programma che si sta tentando di aprire. Rimuovere e reinstallare il programma.

- 1 Fare clic sul pulsante **Start** e fare clic su **Pannello di controllo**.
- 2 Fare clic su **Installazione applicazioni**.
- 3 Selezionare il programma che si desidera eliminare.
- 4 Fare clic su **Rimuovi** o su **Cambia/Rimuovi** e seguire le istruzioni visualizzate.
- 5 Per informazioni sull'installazione, consultare la documentazione fornita con il programma.

**SECTOR NOT FOUND (SETTORE NON TROVATO)** — Il sistema operativo non è in grado di localizzare un settore sul disco rigido. È possibile che il disco rigido contenga un settore danneggiato o un errore nella tabella di allocazione file (FAT). Eseguire l'utilità di controllo degli errori di Windows per controllare la struttura dei file sul disco rigido. Consultare la Guida in linea e supporto tecnico di Windows per istruzioni. Per accedere alla Guida in linea e supporto tecnico, vedere "Guida in linea e supporto tecnico di Windows" a pagina 14. Se è presente un numero elevato di settori danneggiati, eseguire, se possibile, il backup dei dati, quindi formattare il disco rigido.

**SEEK ERROR (ERRORE DI RICERCA)** — Il sistema operativo non è in grado di individuare una traccia specifica sul disco rigido.

**SHUTDOWN FAILURE (ERRORE DURANTE LO SPEGNIMENTO)** — È possibile che un chip sulla scheda di sistema non funzioni correttamente. Eseguire le prove System Set (Serie di sistema) in Dell Diagnostics (consultare pagina 93).

**TIME-OF-DAY CLOCK LOST POWER (OROLOGIO INTERNO SENZA ALIMENTAZIONE)** — Le impostazioni della configurazione di sistema sono danneggiate. Collegare il computer a un presa elettrica per caricare la batteria. Se il problema persiste, provare a ripristinare i dati accedendo al programma di installazione di sistema ed uscendone immediatamente. Consultare "Uso del programma di installazione di sistema" a pagina 183. Se il messaggio riappare, contattare Dell. Consultare "Come contattare Dell" a pagina 153.

**TIME-OF-DAY CLOCK STOPPED (INTERRUZIONE OROLOGIO DATA/ORA)** — La batteria di riserva che supporta le impostazioni di configurazione del sistema potrebbe richiedere ricarica. Collegare il computer a un presa elettrica per caricare la batteria. Se il problema persiste, contattare Dell. Consultare "Come contattare Dell" a pagina 153.

**TIME-OF-DAY NOT SET-PLEASE RUN THE SYSTEM SETUP PROGRAM (ORA NON IMPOSTATA; ESEGUIRE IL PROGRAMMA DI CONFIGURAZIONE DEL SISTEMA)** — L'ora o la data memorizzata nel programma di installazione di sistema non corrisponde all'orologio di sistema. Correggere le impostazioni per le opzioni Data e Ora. Consultare "Uso del programma di installazione di sistema" a pagina 183.

**TIMER CHIP COUNTER 2 FAILED (ERRORE DEL CONTATORE 2 DEL CHIP DEL TIMER)** — È possibile che un chip sulla scheda di sistema non funzioni correttamente. Eseguire le prove System Set (Serie di sistema) in Dell Diagnostics (consultare pagina 93).

**UNEXPECTED INTERRUPT IN PROTECTED MODE (INTERRUPT IMPREVISTO IN MODALITÀ PROTETTA)** — Il controller della tastiera potrebbe essere difettoso, oppure un modulo di memoria potrebbe non essere inserito correttamente. Eseguire le prove System Memory (Memoria di sistema) e Keyboard Controller (Controller tastiera) in Dell Diagnostics (consultare pagina 93).

**X:\ IS NOT ACCESSIBLE. THE DEVICE IS NOT READY (IMPOSSIBILE ACCEDERE A X:\ PERIFERICA NON PRONTA)** — Inserire un disco nell'unità e provare nuovamente ad accedervi.

**WARNING: BATTERY IS CRITICALLY LOW (AVVERTENZA: LA CARICA DELLA BATTERIA È BASSA)** — La batteria si sta scaricando. Sostituire la batteria o collegare il computer a una presa elettrica. In caso contrario, attivare la modalità sospensione o arrestare il sistema.

## Problemi relativi a ExpressCard

 **ATTENZIONE:** Prima di eseguire le procedure descritte in questa sezione, seguire le istruzioni di sicurezza riportate nella *Guida alle informazioni sul prodotto*.

**CONTROLLARE LA EXPRESSCARD** — Accertarsi che la ExpressCard sia inserita correttamente nel connettore.

**VERIFICARE CHE WINDOWS RICONOSCA LA SCHEDA** — Fare doppio clic sull'icona **Rimozione sicura** dell'hardware sulla barra delle applicazioni di Windows. Verificare che la scheda sia presente nell'elenco.



**IN CASO DI PROBLEMI CON UNA EXPRESSCARD FORNITA DALLA DELL** — Contattare Dell. Consultare "Come contattare Dell" a pagina 153. Inoltre, per ExpressCard per rete a banda larga mobile (WWAN), consultare "Per ulteriori informazioni sulle procedure di risoluzione dei problemi per le reti senza fili, consultare "Rete locale senza fili (WLAN)" a pagina 82." a pagina 109.

**IN CASO DI PROBLEMI CON UNA EXPRESSCARD NON FORNITA DA DELL** — Contattare il costruttore della ExpressCard.

## Problemi relativi alla periferica IEEE 1394

 **ATTENZIONE:** Prima di eseguire le procedure descritte in questa sezione, seguire le istruzioni di sicurezza riportate nella *Guida alle informazioni sul prodotto*.

**ACCERTARSI CHE LA PERIFERICA IEEE 1394 SIA RICONOSCIUTA DA WINDOWS** —

- 1 Fare clic sul pulsante Start e fare clic su Pannello di controllo.
- 2 Fare clic su Stampanti e altro hardware.

Se la periferica IEEE 1394 è elencata, Windows riconosce la periferica.

**IN CASO DI PROBLEMI RELATIVI AD UNA PERIFERICA IEEE 1394 FORNITA DA DELL** — Contattare la Dell o il costruttore della periferica IEEE 1394. Consultare "Come contattare Dell" a pagina 153.

**IN CASO DI PROBLEMI RELATIVI A UNA PERIFERICA IEEE 1394 NON FORNITA DA DELL** — Contattare Dell o il costruttore della periferica IEEE 1394. Consultare "Come contattare Dell" a pagina 153.

**ACCERTARSI CHE LA PERIFERICA IEEE 1394 SIA CORRETTAMENTE INSERITA NEL CONNETTORE**

## Problemi relativi alla tastiera

 **ATTENZIONE:** Prima di eseguire le procedure descritte in questa sezione, seguire le istruzioni di sicurezza riportate nella *Guida alle informazioni sul prodotto*.

 **N.B.** Usare la tastiera integrata quando si esegue la Diagnostica della Dell o il programma di installazione di sistema. Quando si collega una tastiera esterna, la tastiera integrata conserva tutte le funzionalità.

### Problemi relativi alla tastiera esterna

 **N.B.** Quando si collega una tastiera esterna, la tastiera integrata conserva tutte le funzionalità.

**CONTROLLARE IL CAVO DELLA TASTIERA** — Arrestare il sistema. Scollegare il cavo della tastiera, controllare che non sia danneggiato, quindi ricollegarlo saldamente.

Se si usa un cavo di prolunga della tastiera, scollegarlo e collegare la tastiera direttamente al computer.

### CONTROLLARE LA TASTIERA ESTERNA —

- 1 Spegnerne il computer, attendere un minuto, quindi riaccenderlo.
- 2 Verificare che gli indicatori BLOC NUM, BLOC MAIUSC e BLOC SCORR sulla tastiera lampeggino durante la procedura di avvio.
- 3 Sul desktop di Windows, fare clic sul pulsante **Start**, scegliere **Programmi**→**Accessori** e infine fare clic su **Blocco note**.
- 4 Digitare alcuni caratteri sulla tastiera esterna e verificare che vengano visualizzati.  
Se l'esito è negativo, è possibile che la tastiera esterna sia difettosa.

### PER VERIFICARE SE IL PROBLEMA È RELATIVO ALLA TASTIERA ESTERNA, CONTROLLARE LA TASTIERA INTEGRATA —

- 1 Arrestare il sistema.
- 2 Scollegare la tastiera esterna.
- 3 Accendere il computer.
- 4 Sul desktop di Windows, fare clic sul pulsante **Start**, scegliere **Programmi**→**Accessori** e infine fare clic su **Blocco note**.
- 5 Digitare alcuni caratteri sulla tastiera interna e verificare che vengano visualizzati.

Se i caratteri vengono visualizzati, ma non lo erano quando si è usata la tastiera esterna, è possibile che la tastiera esterna sia difettosa. Contattare Dell. Consultare "Come contattare Dell" a pagina 153.

**ESEGUIRE LE PROVE DIAGNOSTICHE DELLA TASTIERA** — Eseguire le prove PC-AT Compatible Keyboards (Tastiere compatibili PC-AT) in Dell Diagnostics (consultare pagina 93). Se le prove indicano una tastiera esterna difettosa, rivolgersi a Dell. Consultare "Come contattare Dell" a pagina 153.

### Caratteri non previsti

**DISATTIVARE IL TASTIERINO NUMERICO** — Premere <Bloc Num> per disattivare il tastierino numerico se invece di lettere vengono visualizzati numeri. Accertarsi che l'indicatore di blocco dei numeri sia spento.

## Blocchi e problemi del software

 **ATTENZIONE:** Prima di eseguire le procedure descritte in questa sezione, seguire le istruzioni di sicurezza riportate nella *Guida alle informazioni sul prodotto*.

### Il computer non si avvia

**ACCERTARSI CHE L'ADATTATORE C.A. SIA SALDAMENTE COLLEGATO AL COMPUTER E ALLA PRESA ELETTRICA**

### Il computer smette di rispondere

 **AVVISO:** È possibile perdere dati se non si effettua l'arresto del sistema operativo.

**SPEGNERE IL COMPUTER** — Se il computer non risponde alla pressione di un tasto o al movimento del mouse, premere il pulsante di alimentazione e tenerlo premuto per almeno 8-10 secondi fino a quando il computer si spegne. Riavviare il computer.

## Un programma smette di rispondere o si interrompe ripetutamente

### CHIUDERE IL PROGRAMMA —

- 1 Premere simultaneamente <Ctrl><MAIUSC><Esc>.
- 2 Fare clic sulla scheda **Applicazioni** e scegliere il programma che ha smesso di rispondere.
- 3 Fare clic su **Termina operazione**.



**N.B.** Il programma chkdsk potrebbe essere eseguito quando si avvia il computer. Seguire le istruzioni visualizzate.

**CONTROLLARE LA DOCUMENTAZIONE FORNITA CON IL SOFTWARE** — Se necessario, disinstallare e quindi reinstallare il programma. In genere insieme a un programma vengono fornite le istruzioni di installazione nella relativa documentazione o su un disco floppy o CD.

## Un programma è stato progettato per una versione precedente del sistema operativo Microsoft® Windows®

**ESEGUIRE VERIFICA GUIDATA COMPATIBILITÀ PROGRAMMI** — La Verifica guidata compatibilità programmi consente di configurare un programma in modo che venga eseguito in un ambiente simile a versioni del sistema operativo Windows diverse da XP.

- 1 Fare clic sul pulsante **Start**, scegliere **Programmi**→**Accessori** e infine fare clic su **Verifica guidata compatibilità programmi**.
- 2 Nella schermata iniziale, fare clic su **Avanti**.
- 3 Seguire le istruzioni visualizzate.

## Appare una schermata blu

**SPEGNERE IL COMPUTER** — Se il computer non risponde alla pressione di un tasto o al movimento del mouse, premere il pulsante di alimentazione e tenerlo premuto per almeno 8-10 secondi fino a quando il computer si spegne. Riavviare il computer.

## Problemi relativi a Dell MediaDirect™

**CONSULTARE IL FILE DELLA GUIDA DI DELL MEDIADIRECT PER INFORMAZIONI** — Fare clic sull'icona a forma di punto interrogativo nella parte inferiore della schermata di Dell MediaDirect per accedere alla Guida.

**PER RIPRODURRE FILMATI CON DELL MEDIADIRECT, OCCORRE AVERE UN'UNITÀ DVD E DELL DVD PLAYER** — Se è stata acquistata un'unità DVD con il computer, questo software dovrebbe essere già installato.

**PROBLEMI RELATIVI ALLA QUALITÀ DEL VIDEO** — Disattivare l'opzione **Use Hardware Acceleration** (Usa accelerazione hardware). Questa funzione sfrutta la speciale elaborazione presente in alcune schede grafiche per ridurre i requisiti del processo quando si riproducono DVD e alcuni tipi di file video.

**IMPOSSIBILE RIPRODURRE ALCUNI FILE MEDIA** — Poiché Dell MediaDirect consente di accedere a media file al di fuori dell'ambiente del sistema operativo Windows XP, l'accesso al contenuto concesso in licenza è limitato. Il contenuto concesso in licenza è un contenuto digitale a cui è applicata la Digital Rights Management (DRM). L'ambiente Dell MediaDirect non è in grado di verificare le restrizioni DRM, quindi i file concessi in licenza non possono essere riprodotti. I file musicali e video concessi in licenza hanno un'icona di blocco. È possibile accedere ai file concessi in licenza nel sistema operativo Windows XP.

**REGOLANDO LE IMPOSTAZIONI DEI COLORI PER I FILMATI CHE CONTENGONO SCENE TROPPO SCURE O TROPPO CHIARE** — Fare clic su **EagleVision** per utilizzare una tecnologia di miglioramento del video che rileva il contenuto del video e dinamicamente regola i livelli di luminosità/contrasto/saturazione.



**AVVISO:** Non è possibile reinstallare la funzione Dell MediaDirect se si formatta volontariamente il disco rigido. Contattare Dell per assistenza. Consultare "Come contattare Dell" a pagina 153.

## Altri problemi relativi al software

**CONTROLLARE LA DOCUMENTAZIONE DEL SOFTWARE O RIVOLGERSI AL PRODUTTORE DEL SOFTWARE PER INFORMAZIONI SULLA RISOLUZIONE DEI PROBLEMI** —

- Accertarsi che il programma sia compatibile col sistema operativo installato sul computer.
- Accertarsi che il computer soddisfi i requisiti hardware minimi necessari per eseguire il software. Per informazioni, consultare la documentazione fornita con il software.
- Accertarsi di avere installato e configurato correttamente il programma.
- Verificare che i driver della periferica non siano in conflitto col programma.
- Se necessario, disinstallare e quindi reinstallare il programma.

**ESEGUIRE IMMEDIATAMENTE UNA COPIA DI RISERVA DEI FILE**

**UTILIZZARE UN PROGRAMMA DI RICERCA VIRUS PER CONTROLLARE IL DISCO RIGIDO, I DISCHI FLOPPY O I CD SALVARE E CHIUDERE EVENTUALI FILE O PROGRAMMI APERTI E ARRESTARE IL SISTEMA TRAMITE IL MENU **Avvio****

**ESEGUIRE UNA SCANSIONE DEL COMPUTER PER CERCARE SOFTWARE SPIA** — Se si sta riscontrando un'esecuzione lenta del computer, o se si ricevono continuamente annunci pubblicitari, o se si hanno problemi di connessione a Internet, il computer potrebbe contenere software spia. Utilizzare un programma anti-virus che include protezione anti-software spia (il programma può richiedere un aggiornamento) per eseguire una scansione del computer e rimuovere i software spia. Per ulteriori informazioni, visitare l'indirizzo [support.dell.com](http://support.dell.com) e ricercare la parola chiave *spyware*.

**ESEGUIRE DELL DIAGNOSTICS** — Se tutte le prove vengono completate correttamente, probabilmente l'errore è di origine software. Consultare "Dell Diagnostics" a pagina 93.

## Problemi relativi alla memoria

 **ATTENZIONE:** Prima di eseguire le procedure descritte in questa sezione, seguire le istruzioni di sicurezza riportate nella *Guida alle informazioni sul prodotto*.

### SE SI RICEVE UN MESSAGGIO DI MEMORIA INSUFFICIENTE —

- Salvare e chiudere eventuali file aperti ed uscire da qualsiasi programma aperto che si sta utilizzando per vedere se ciò risolve il problema.
- Consultare la documentazione del software per i requisiti minimi di memoria. Se necessario, installare ulteriore memoria (consultare "Memoria" a pagina 131).
- Alloggiare nuovamente i moduli di memoria per garantire che il computer comunichi con successo con la memoria (consultare "Memoria" a pagina 131).
- Eseguire Dell Diagnostics (consultare pagina 93).

### SE SI RISCOVRA ALTRI PROBLEMI DELLA MEMORIA —

- Alloggiare nuovamente i moduli di memoria per garantire che il computer comunichi con successo con la memoria (consultare "Memoria" a pagina 131).
- Accertarsi di seguire le istruzioni di installazione della memoria (consultare "Memoria" a pagina 131).
- Eseguire Dell Diagnostics (consultare pagina 93).

## Problemi relativi alla rete

 **ATTENZIONE:** Prima di eseguire le procedure descritte in questa sezione, seguire le istruzioni di sicurezza riportate nella *Guida alle informazioni sul prodotto*.

**VERIFICARE IL CONNETTORE DEL CAVO DI RETE** — Verificare che il cavo di rete sia inserito saldamente sia nel connettore di rete posto sul retro del computer che nella presa di rete a parete.

**CONTROLLARE GLI INDICATORI DI RETE SUL CONNETTORE DI RETE** — L'assenza di luce indica l'assenza di comunicazione di rete. Ricollegare il cavo di rete.

### RIAVVIARE IL COMPUTER E COLLEGARSI NUOVAMENTE ALLA RETE

**CONTROLLARE LE IMPOSTAZIONI DI RETE** — Rivolgersi all'amministratore della rete o alla persona che ha impostato la rete per verificare che le impostazioni della rete siano corrette e che la rete funzioni.



### Wireless Local Area Network (WLAN)

Per ulteriori informazioni sulle procedure di risoluzione dei problemi per le reti senza fili, consultare "Rete locale senza fili (WLAN)" a pagina 82.

## Rete a banda larga mobile (Wireless Wide Area Network)

 **N.B.** La Guida dell'utente di Dell Mobile Broadband Card Utility e la Guida dell'utente di ExpressCard per rete a banda larga mobile sono disponibili mediante la Guida in linea e supporto tecnico di Windows. Per accedere alla Guida in linea e supporto tecnico, vedere "Guida in linea e supporto tecnico di Windows" a pagina 14. È anche possibile scaricare la Guida dell'utente di Dell Mobile Broadband Card Utility dall'indirizzo [support.dell.com](http://support.dell.com).

 **N.B.** Scollegare tutti i cavi di rete dal computer e disabilitare la scheda WLAN. Per disabilitare la scheda WLAN card, fare clic su **Start** → **Connetti a** → **Connessione rete senza fili** → **Disabilita**.

 **N.B.** Verrà visualizzata l'icona  nell'area di notifica se nel computer è installata una periferica Dell per rete a banda larga mobile (wireless wide area network [WWAN]). Fare doppio clic sull'icona per attivare l'utilità.

**ATTIVARE L'EXPRESSCARD PER RETE A BANDA LARGA MOBILE** — È necessario attivare l'ExpressCard per rete a banda larga mobile prima di potersi collegare alla rete. Posizionare il mouse sull'icona  nell'area di notifica per verificare lo stato della connessione. Se la scheda non è attivata, seguire le istruzioni relative all'attivazione della scheda all'interno della Dell Mobile Broadband Card Utility. Per accedere all'utilità, fare doppio clic sull'icona  presente sulla barra delle applicazioni, nell'angolo inferiore destro della schermata. Se la ExpressCard non è una scheda di Dell, consultare le istruzioni del costruttore della scheda.

**VERIFICARE LO STATO DELLA CONNESSIONE DI RETE NELLA DELL MOBILE BROADBAND CARD UTILITY** — Fare doppio clic sull'icona  per avviare la Dell Mobile Broadband Card Utility. Verificare lo stato nella finestra principale:

- **No card detected** (Nessuna scheda rilevata) — Riavviare il computer e avviare di nuovo la Dell Mobile Broadband Card Utility.
- **Check your WWAN service** (Controllare il servizio WWAN) — Contattare il provider di servizi di telefonia mobile per verificare la copertura e i servizi supportati.

## Problemi relativi all'alimentazione

 **ATTENZIONE:** Prima di eseguire le procedure descritte nella presente sezione, attenersi alle istruzioni di sicurezza riportate nella *Guida alle informazioni sul prodotto*.

**CONTROLLARE L'INDICATORE DI ALIMENTAZIONE** — Quando l'indicatore di alimentazione è acceso o lampeggia significa che il computer è alimentato. Se l'indicatore di alimentazione lampeggia significa che il computer è in modalità standby. Per uscire dalla modalità standby premere il pulsante di alimentazione. Se l'indicatore è spento, premere il pulsante di alimentazione per accendere il computer.

 **N.B.** Per informazioni sulla modalità standby, consultare "Modalità di risparmio energia" a pagina 46.

**CARICARE LA BATTERIA** — La batteria potrebbe essere scarica.

- 1 Installare nuovamente la batteria.
- 2 Usare l'adattatore c.a. per collegare il computer a una presa elettrica.
- 3 Accendere il computer.

 **N.B.** L'autonomia della batteria (il tempo in cui la batteria si mantiene carica) diminuisce con il passare del tempo. A seconda della frequenza di utilizzo della batteria e delle condizioni in cui viene utilizzata, può essere necessario acquistare una nuova batteria nel corso della durata del computer.

**CONTROLLARE L'INDICATORE DELLO STATO DELLA BATTERIA** — Se l'indicatore dello stato della batteria è arancione intermittente o fisso significa che il livello di carica della batteria è basso o che la batteria è scarica. Collegare il computer a una presa elettrica.

Se l'indicatore di stato della batteria lampeggia in verde e arancione significa che la batteria è troppo calda per essere caricata. Arrestare il sistema, scollegare il computer dalla presa elettrica, quindi lasciare raffreddare il computer e la batteria finché non raggiungono la temperatura ambiente.

Se l'indicatore dello stato della batteria lampeggia rapidamente con luce arancione significa che la batteria potrebbe essere difettosa. Contattare Dell. Consultare "Come contattare Dell" a pagina 153.

**CONTROLLARE LA TEMPERATURA DELLA BATTERIA** — Se la temperatura della batteria è inferiore a 0 °C (32 °F), il computer non si avvierà.

**VERIFICARE IL FUNZIONAMENTO DELLA PRESA ELETTRICA** — Accertarsi che la presa elettrica funzioni collegandovi un altro apparecchio, ad esempio una lampada.

**CONTROLLARE L'ADATTATORE C.A.** — Controllare i collegamenti del cavo dell'adattatore c.a.. Se l'adattatore c.a. è dotato di un indicatore, accertarsi che sia acceso.

**COLLEGARE IL COMPUTER DIRETTAMENTE A UNA PRESA ELETTRICA** — Verificare se il computer si accende quando non si usano dispositivi di protezione elettrica, ciabatte e cavi di prolunga per collegarlo.

**ELIMINARE POSSIBILI INTERFERENZE** — Spegnerne ventole, lampade a fluorescenza, lampade alogene o altri apparecchi situati in prossimità.

**REGOLARE LE PROPRIETÀ DI ALIMENTAZIONE** — Consultare "Modalità di risparmio energia" a pagina 46.

**DISINSTALLARE E REINSTALLARE I MODULI DI MEMORIA** — Se l'indicatore di alimentazione del computer si accende ma sullo schermo non viene visualizzato nulla, reinstallare i moduli di memoria (consultare "Memoria" a pagina 131).

## Come garantire un'alimentazione adeguata al computer

Il computer è progettato per utilizzare l'adattatore 65-W c.a. che viene consegnato con il computer; per ottenere le prestazioni ottimali dal sistema, si dovrebbe sempre utilizzare questo adattatore.

## Problemi relativi alla stampante



**ATTENZIONE:** Prima di eseguire le procedure descritte in questa sezione, seguire le istruzioni di sicurezza riportate nella *Guida alle informazioni sul prodotto*.



**N.B.** Se si hanno problemi con la stampante, contattare il produttore della stampante per richiedere supporto tecnico.

### VERIFICARE CHE LA STAMPANTE SIA ACCESA

#### CONTROLLARE I COLLEGAMENTI DEL CAVO DELLA STAMPANTE —

- Consultare la documentazione fornita con la stampante per informazioni sul collegamento del cavo.
- Verificare che i cavi della stampante siano saldamente collegati alla stampante e al computer.

**VERIFICARE IL FUNZIONAMENTO DELLA PRESA ELETTRICA** — Accertarsi che la presa elettrica funzioni collegandovi un altro apparecchio, ad esempio una lampada.

**VERIFICARE CHE WINDOWS RICONOSCA LA STAMPANTE** —

- 1 Fare clic sul pulsante **Start**, fare clic su **Pannello di controllo** e infine fare clic su **Stampanti e altro hardware**.
- 2 Fare clic su **Visualizzare le stampanti e le stampanti fax installate**.  
Se la stampante è presente nell'elenco, fare clic con il pulsante destro del mouse sull'icona della stampante.
- 3 Fare clic su **Proprietà** e quindi sulla scheda **Porte**. Per una stampante parallela, accertarsi che l'impostazione **Invia stampa alle seguenti porte:** sia **LPT1 (porta stampante)**. Per una stampante USB, verificare che l'impostazione **Invia stampa alle seguenti porte:** sia **USB**.

**REINSTALLARE IL DRIVER DELLA STAMPANTE** — Per ulteriori informazioni, consultare la documentazione fornita con la stampante.

## Problemi relativi allo scanner

 **ATTENZIONE:** Prima di eseguire le procedure descritte in questa sezione, seguire le istruzioni di sicurezza riportate nella *Guida alle informazioni sul prodotto*.

 **N.B.** Se si hanno problemi con lo scanner, contattare il produttore dello scanner per richiedere supporto tecnico.

**CONTROLLARE LA DOCUMENTAZIONE FORNITA CON LA STAMPANTE** — Consultare la documentazione fornita con la stampante per informazioni sull'installazione e sulla risoluzione dei problemi.

**CONTROLLARE LA DOCUMENTAZIONE FORNITA CON LO SCANNER** — Consultare la documentazione fornita con lo scanner per informazioni sull'installazione e sulla risoluzione dei problemi.

**SBLOCCARE LO SCANNER** — Se lo scanner è munito di una linguetta o di un pulsante di blocco, accertarsi che sia nella posizione di sblocco.

**RIAVVIARE IL COMPUTER E RIPROVARE CON LO SCANNER**

**CONTROLLARE I COLLEGAMENTI DEL CAVO** —

- Consultare la documentazione fornita con lo scanner per informazioni sul collegamento del cavo.
- Verificare che i cavi dello scanner siano saldamente collegati allo scanner e al computer.

**VERIFICARE CHE LO SCANNER SIA RICONOSCIUTO DA MICROSOFT WINDOWS** —

- 1 Fare clic sul pulsante **Start**, fare clic su **Pannello di controllo** e infine fare clic su **Stampanti e altro hardware**.
- 2 Fare clic su **Scanner e fotocamere digitali**.  
Se lo scanner è elencato, Windows riconosce lo scanner.

**REINSTALLARE IL DRIVER DELLO SCANNER** — Per ulteriori informazioni, consultare la documentazione fornita con lo scanner.



## Problemi relativi all'audio e agli altoparlanti



**ATTENZIONE:** Prima di eseguire le procedure descritte in questa sezione, seguire le istruzioni di sicurezza riportate nella *Guida alle informazioni sul prodotto*.

### Assenza di audio dagli altoparlanti integrati

**REGOLARE IL VOLUME DI WINDOWS** — Fare doppio clic sull'icona raffigurante un altoparlante nell'angolo inferiore destro dello schermo. Accertarsi che il volume sia regolato su un livello udibile e la riproduzione del suono non sia stata disattivata. Se il suono risulta distorto, regolare il volume, gli alti o i bassi.

**REINSTALLARE IL DRIVER AUDIO** — Consultare "Reinstallazione di driver e utilità" a pagina 116.

### Assenza di suono dagli altoparlanti esterni

**VERIFICARE CHE IL SUBWOOFER E GLI ALTOPARLANTI SIANO ACCESI** — Consultare il diagramma di installazione fornito con gli altoparlanti. Se gli altoparlanti dispongono di comandi, regolare il volume, i bassi o gli alti per eliminare la distorsione.

**REGOLARE IL VOLUME DI WINDOWS** — Fare clic o fare doppio clic sull'icona raffigurante un altoparlante nell'angolo inferiore destro dello schermo. Accertarsi che il volume sia regolato su un livello udibile e la riproduzione del suono non sia stata disattivata.

**SCOLLEGARE LE CUFFIE DAL RELATIVO CONNETTORE** — Se le cuffie sono collegate al relativo connettore sul pannello frontale del computer, viene automaticamente disattivato l'audio proveniente dagli altoparlanti.

**VERIFICARE IL FUNZIONAMENTO DELLA PRESA ELETTRICA** — Accertarsi che la presa elettrica funzioni collegandovi un altro apparecchio, ad esempio una lampada.

**ELIMINARE POSSIBILI INTERFERENZE** — Spegnerne ventole, lampade a fluorescenza o alogene situate in prossimità e controllare se causano interferenze.

**REINSTALLARE IL DRIVER AUDIO** — Consultare "Reinstallazione di driver e utilità" a pagina 116.

**ESEGUIRE DELL DIAGNOSTICS** — Consultare "Dell Diagnostics" a pagina 93.



**N.B.** La regolazione del volume di alcuni riproduttori MP3 ha la precedenza sulle impostazioni di Windows. Accertarsi di non aver abbassato o disattivato il volume dopo aver ascoltato brani MP3.

### Nessun suono emesso dalle cuffie

**CONTROLLARE I COLLEGAMENTI DEL CAVO DELLA CUFFIA** — Verificare che il cavo della cuffia sia saldamente inserito nel connettore della cuffia (consultare pagina 25).

**REGOLARE IL VOLUME DI WINDOWS** — Fare clic o fare doppio clic sull'icona raffigurante un altoparlante nell'angolo inferiore destro dello schermo. Accertarsi che il volume sia regolato su un livello udibile e la riproduzione del suono non sia stata disattivata.

## Problemi relativi al touchpad o al mouse

### CONTROLLARE LE IMPOSTAZIONI DEL TOUCHPAD —

- 1 Fare clic sul pulsante **Start**, fare clic su **Pannello di controllo** e infine fare clic su **Stampanti e altro hardware**.
- 2 Fare clic su **Mouse**.
- 3 Regolare le impostazioni.

**CONTROLLARE IL CAVO DEL MOUSE** — Arrestare il sistema. Scollegare il cavo del mouse, controllare che non sia danneggiato, quindi ricollegarlo saldamente.

Se si usa un cavo di prolunga del mouse, scollegarlo e collegare il mouse direttamente al computer.

### PER VERIFICARE SE IL PROBLEMA È RELATIVO AL MOUSE, CONTROLLARE IL TOUCHPAD —

- 1 Arrestare il sistema.
- 2 Scollegare il mouse.
- 3 Accendere il computer.
- 4 Sul desktop di Windows, usare il touchpad per spostare il cursore, selezionare un'icona e fare doppio clic per aprire il programma o il documento.

Se il touchpad funziona correttamente, è possibile che il mouse sia difettoso.

**REINSTALLARE IL DRIVER DEL TOUCHPAD** — Consultare "Reinstallazione di driver e utilità" a pagina 116.

## Problemi video e schermo

 **ATTENZIONE:** Prima di eseguire le procedure descritte in questa sezione, seguire le istruzioni di sicurezza riportate nella *Guida alle informazioni sul prodotto*.

### Se sullo schermo non appare alcuna immagine

 **N.B.** Se si usa un programma che richiede una risoluzione superiore a quella supportata dal computer, è consigliabile collegare al computer un monitor esterno.

**CONTROLLARE LA BATTERIA** — Se si usa una batteria per alimentare il computer, è possibile che la batteria sia scarica. Collegare il computer a una presa elettrica usando l'adattatore c.a. e accendere il computer.

**VERIFICARE IL FUNZIONAMENTO DELLA PRESA ELETTRICA** — Accertarsi che la presa elettrica funzioni collegandovi un altro apparecchio, ad esempio una lampada.

**CONTROLLARE L'ADATTATORE C.A.** — Controllare i collegamenti del cavo dell'adattatore c.a.. Se l'adattatore c.a. è dotato di un indicatore, accertarsi che sia acceso.

**COLLEGARE IL COMPUTER DIRETTAMENTE A UNA PRESA ELETTRICA** — Verificare se il computer si accende quando non si usano dispositivi di protezione elettrica, ciabatte e cavi di prolunga per collegarlo.

**REGOLARE LE PROPRIETÀ DI ALIMENTAZIONE** — Ricercare la parola chiave *standby* nella Guida in linea e supporto tecnico di Windows. Per accedere alla Guida in linea e supporto tecnico, vedere "Guida in linea e supporto tecnico di Windows" a pagina 14.

**VISUALIZZAZIONE DELL'IMMAGINE SU UN ALTRO SCHERMO** — Se il computer è collegato a un monitor esterno, premere <Fn><F8> per visualizzare l'immagine sull'altro schermo.

## **Se i caratteri sullo schermo sono difficili da leggere**

**REGOLARE LA LUMINOSITÀ** — Premere <Fn> e il tasto freccia SU o GIÙ.

**ALLONTANARE IL SUBWOOFER ESTERNO DAL MONITOR O DAL COMPUTER** — Se il sistema di altoparlanti esterni include un subwoofer, accertarsi che quest'ultimo sia collocato ad almeno 60 cm dal computer o dal monitor esterno.

**ELIMINARE POSSIBILI INTERFERENZE** — Spegnerne ventole, lampade a fluorescenza, lampade alogene o altri apparecchi situati in prossimità.

**RUOTARE IL COMPUTER IN UN'ALTRA DIREZIONE** — Eliminare il riflesso della luce del sole che può deteriorare la qualità dell'immagine.

**REGOLARE LE IMPOSTAZIONI DELLO SCHERMO DI WINDOWS** —

- 1 Fare clic sul pulsante **Start** e quindi su **Pannello di controllo**.
- 2 Fare clic su **Aspetto e temi**.
- 3 Fare clic sull'area che si desidera modificare oppure sull'icona **Schermo**.
- 4 Provare diverse impostazioni per **Colori e Risoluzione dello schermo**.

**CONSULTARE LA SEZIONE "MESSAGGI DI ERRORE"** — Se compare un messaggio di errore, consultare "Messaggi di errore" a pagina 100.

## **Se è visibile solo parte dello schermo**

**COLLEGARE UN MONITOR ESTERNO** —

- 1 Arrestare il sistema e collegare un monitor esterno al computer.
- 2 Accendere il computer e il monitor, quindi regolare la luminosità e il contrasto del monitor.

Se il monitor esterno funziona, è possibile che lo schermo del computer o il controller video sia difettoso. Contattare Dell. Consultare "Come contattare Dell" a pagina 153.

# **Driver**

## **Che cos'è un driver?**

È un programma che controlla una periferica quale una stampante, un mouse o una tastiera. Tutte le periferiche richiedono un programma driver.

Un driver funge da traduttore fra la periferica e qualsiasi programma che la utilizza. Ciascuna periferica possiede una propria serie di comandi specializzati che solo il driver è in grado di riconoscere.

Dell spedisce il computer con i driver necessari già installati; non sono necessarie ulteriori installazioni o configurazioni.

 **AVVISO:** Il CD *Drivers and Utilities* potrebbe contenere driver per sistemi operativi che non sono presenti sul computer. Accertarsi di installare il software appropriato per il sistema operativo utilizzato.

Molti driver, ad esempio quelli relativi alla tastiera, vengono forniti insieme al sistema operativo Microsoft® Windows®. Potrebbe essere necessario installare manualmente il driver nei seguenti casi:

- aggiornare il sistema operativo.
- reinstallare il sistema operativo.
- collegare o installare una nuova periferica.

## Identificazione di driver

Se si riscontra un problema con una periferica, stabilire se dipende dal driver e, se necessario, eseguirne l'aggiornamento.

- 1 Fare clic sul pulsante **Start** e quindi su **Pannello di controllo**.
- 2 In **Scegliere una categoria**, fare clic su **Prestazioni e manutenzione**.
- 3 Fare clic su **Sistema**.
- 4 Nella finestra **Proprietà del sistema**, selezionare la scheda **Hardware**.
- 5 Selezionare la scheda **Gestione periferiche**.
- 6 Scorrere l'elenco per verificare la presenza di un punto esclamativo (un cerchio di colore giallo con [!]) accanto all'icona di una o più periferiche.

La presenza del punto esclamativo indica la necessità di reinstallare il driver esistente o di installare un nuovo driver. Consultare "Reinstallazione di driver e utilità" a pagina 116.

## Reinstallazione di driver e utilità

 **AVVISO:** Il sito Web del supporto tecnico di Dell all'indirizzo [support.dell.com](http://support.dell.com) e il CD *Drivers and Utilities* forniscono driver approvati per i computer Dell™. L'installazione di driver provenienti da altre fonti potrebbe determinare il funzionamento non corretto del computer.

 **N.B.** Il CD *Drivers and Utilities* è opzionale e potrebbe non essere spedito con il computer.

## Uso di Ripristino driver di periferica Windows XP

Se si verifica un problema con il computer dopo l'installazione o l'aggiornamento di un driver, usare Ripristino driver di periferica di Windows XP per ripristinare la versione del driver precedentemente installata.

- 1 Fare clic sul pulsante **Start** e quindi su **Pannello di controllo**.
- 2 In **Scegliere una categoria**, fare clic su **Prestazioni e manutenzione**.
- 3 Fare clic su **Sistema**.
- 4 Nella finestra **Proprietà del sistema**, selezionare la scheda **Hardware**.
- 5 Selezionare la scheda **Gestione periferiche**.

- 6 Fare clic con il pulsante destro del mouse sulla periferica per la quale il nuovo driver è stato installato e fare clic su **Proprietà**.
- 7 Selezionare la scheda **Driver**.
- 8 Fare clic su **Ripristina driver**.

Se l'uso di Ripristino driver di periferica non risolve il problema, usare Ripristino configurazione di sistema (consultare "Utilizzo di Ripristino configurazione di sistema di Microsoft Windows XP" a pagina 119) per riportare il computer allo stato operativo in cui si trovava prima di installare il nuovo driver.

### Utilizzo del CD Drivers and Utilities



**N.B.** Il CD *Drivers and Utilities* è opzionale e potrebbe non essere spedito con il computer.

Se utilizzando Ripristino driver di periferica o Ripristino configurazione di sistema non si risolve il problema, reinstallare il driver dal CD *Drivers and Utilities*.

- 1 Salvare e chiudere i file aperti e uscire da tutte le applicazioni in esecuzione.
- 2 Inserire il CD *Drivers and Utilities*.

Nella maggior parte dei casi, il CD si avvia automaticamente. In caso contrario, avviare Windows Explorer, fare clic sulla directory dell'unità CD per visualizzare il contenuto del CD e quindi fare doppio clic sul file **autorcd.exe**. La prima volta in cui si avvia il CD, potrebbe richiedere di installare i file di installazione. Fare clic su **OK** e seguire le istruzioni a video per continuare.

- 3 Nel menu a discesa **Lingua** nella barra degli strumenti, selezionare la lingua preferita per il driver o per l'utilità, se disponibile. Viene visualizzata una schermata di benvenuto.
- 4 Fare clic su **Avanti**.

Il CD esegue automaticamente una scansione dell'hardware per rilevare driver e utilità utilizzate dal computer.

- 5 Quando il CD completa la scansione dell'hardware, è possibile rilevare anche altri driver e utilità. In **Search Criteria** (Criteri di ricerca), selezionare le categorie appropriate dai menu a discesa **System Model** (Modello sistema), **Operating System** (Sistema operativo) e **Topic** (Argomento).

Compare un collegamento o più collegamenti per gli specifici driver e utilità utilizzati dal computer.

- 6 Fare clic sul collegamento di uno specifico driver o utilità per ottenere informazioni sul driver o utilità da installare.
- 7 Fare clic sul pulsante **Install** (Installa), se presente, per iniziare l'installazione del driver o dell'utilità. Nella schermata di benvenuto, seguire le richieste a video per completare l'installazione.

Se il pulsante **Install** (Installa) non è presente, l'installazione automatica non è un'opzione. Per informazioni sull'installazione, consultare le istruzioni appropriate nelle seguenti sottosezioni o fare clic su **Extract** (Estrai), seguire le istruzioni relative all'estrazione e leggere il file **Leggimi**.

Se viene richiesto di navigare nei file del driver, fare clic sulla directory del CD nella finestra relativa alle informazioni sul driver per visualizzare i file associati a tale driver.

## Reinstallazione manuale dei driver



**N.B.** Se il computer dispone di un sensore a infrarossi e si sta reinstallando un driver per sensore a infrarossi, è necessario dapprima attivare il sensore a infrarossi nel programma di installazione di sistema (consultare "Uso del programma di installazione di sistema" a pagina 183) prima di continuare l'installazione del driver. Consultare "Reinstallazione di driver e utilità" a pagina 116. Per informazioni sui componenti installati sul computer, consultare "Determinazione della configurazione del computer" a pagina 17.

- 1 Dopo avere estratto i file del driver sul disco rigido come descritto nella sezione precedente, fare clic sul pulsante **Start** e fare clic con il pulsante destro del mouse su **Risorse del computer**.
- 2 Scegliere **Proprietà**.
- 3 Fare clic sulla scheda **Hardware** e quindi su **Gestione periferiche**.
- 4 Fare doppio clic sul tipo di periferica per cui si sta installando il driver (per esempio, **Modem** o **Periferiche ad infrarossi**).
- 5 Fare doppio clic sul nome della periferica per la quale si sta installando il driver.
- 6 Fare clic sulla scheda **Driver**, quindi su **Aggiorna driver**.
- 7 Fare clic su **Installa da un elenco o percorso specifico (per utenti esperti)**, quindi fare clic su **Avanti**.
- 8 Fare clic su **Sfoglia** e individuare il percorso sul quale sono stati copiati precedentemente i file dei driver.
- 9 Quando appare il nome del driver appropriato, fare clic su **Avanti**.
- 10 Fare clic su **Fine** e riavviare il sistema.

## Risoluzione di incompatibilità del software e dell'hardware

Se durante la configurazione del sistema operativo una periferica non viene rilevata oppure viene rilevata e configurata in modo errato, è possibile usare l'utilità Risoluzione dei problemi relativi all'hardware per risolvere il problema di compatibilità.

Per avviare Risoluzione dei problemi relativi all'hardware:

- 1 Fare clic sul pulsante **Start** e fare clic su **Guida in linea e supporto tecnico**.
- 2 Immettere **risoluzione di problemi hardware** nel campo **Cerca**, quindi fare clic sulla freccia per iniziare la ricerca.
- 3 Fare clic su **Risoluzione dei problemi relativi all'hardware** nell'elenco **Risultati ricerca**.
- 4 Nell'elenco **Risoluzione dei problemi relativi all'hardware**, fare clic su **I need to resolve a hardware conflict on my computer** (Devo risolvere un conflitto hardware nel computer) e infine fare clic su **Avanti**.

## Ripristino del sistema operativo

È possibile ripristinare il sistema operativo nei modi seguenti:

- L'utilità Ripristino configurazione di sistema di Microsoft® Windows® XP riporta il computer a uno stato operativo precedente senza per questo influenzare i file di dati. Utilizzare Ripristino configurazione di sistema come prima soluzione per ripristinare il sistema operativo e mantenere i file di dati. Per istruzioni, consultare "Utilizzo di Ripristino configurazione di sistema di Microsoft Windows XP" a pagina 119;
- Dell PC Restore di Symantec ripristina il disco rigido allo stato operativo in cui si trovava quando è stato acquistato il computer. Dell PC Restore elimina permanentemente tutti i dati nel disco rigido e rimuove le applicazioni installate dopo aver ricevuto il computer. Utilizzare PC Restore soltanto se Ripristino configurazione di sistema non è riuscito a risolvere il problema relativo al sistema operativo. Per istruzioni, consultare "Uso di Dell PC Restore da Symantec" a pagina 121;
- Se si è ricevuto un CD *Operating System* con il computer, è possibile utilizzarlo per ripristinare il sistema operativo. Tuttavia, utilizzando il CD *Operating System* tutti i dati presenti sul disco rigido verranno eliminati. Utilizzare il CD *soltanto* se Ripristino configurazione di sistema non è riuscito a risolvere il problema relativo al sistema operativo. Per istruzioni, consultare "Utilizzo del CD Operating System" a pagina 123.

### Utilizzo di Ripristino configurazione di sistema di Microsoft Windows XP

Il sistema operativo Microsoft Windows XP fornisce l'utilità Ripristino configurazione di sistema che consente di ripristinare uno stato operativo precedente del computer, senza modificare i file di dati, a seguito di modifiche all'hardware, al software o ad altre impostazioni di sistema che hanno reso il computer instabile. Consultare la Guida in linea e supporto tecnico di Windows per informazioni sull'utilizzo di Ripristino configurazione di sistema. Per accedere alla Guida in linea, consultare "Guida in linea e supporto tecnico di Windows" a pagina 14.



**AVVISO:** Eseguire i backup regolari dei file di dati. Ripristino configurazione di sistema non controlla i file di dati e non può ripristinarli.



**N.B.** Le procedure in questo documento sono state scritte per la visualizzazione predefinita di Windows, pertanto potrebbero non funzionare se l'utente ha configurato il computer Dell™ con la visualizzazione classica di Windows.

### Creazione di un punto di ripristino

- 1 Fare clic sul pulsante **Start** e fare clic su **Guida in linea e supporto tecnico**.
- 2 Fare clic su **Ripristino configurazione di sistema**.
- 3 Seguire le istruzioni visualizzate.

## Ripristino del computer a una configurazione operativa precedente

Se si verifica un problema in seguito all'installazione di un driver di periferica, utilizzare Ripristino driver di periferica (vedere pagina 116) per risolvere il problema. Qualora l'operazione non abbia esito positivo, usare Ripristino configurazione di sistema.

 **AVVISO:** Salvare e chiudere qualsiasi file aperto e uscire da qualsiasi programma aperto prima di ripristinare il computer ad uno stato operativo precedente. Non modificare, aprire o eliminare alcun file o programma prima che il sistema venga completamente ripristinato.

- 1 Fare clic sul pulsante **Start**, scegliere **Tutti i programmi**→ **Accessori**→ **Utilità di sistema**, quindi fare clic su **Ripristino configurazione di sistema**.
- 2 Verificare che l'opzione **Ripristina uno stato precedente del computer** sia selezionata e fare clic su **Avanti**.
- 3 Selezionare dal calendario la data a cui si desidera ripristinare la configurazione del computer.

Nella schermata **Selezionare un punto di ripristino** è disponibile un calendario in cui sono riportati i punti di ripristino da cui è possibile selezionare quello desiderato. Se per una data è disponibile un punto di ripristino, tale data viene visualizzata in grassetto.

- 4 Selezionare un punto di ripristino e fare clic su **Avanti**.

Se per una data è disponibile un solo punto di ripristino, questo verrà automaticamente selezionato. Se, invece, sono disponibili due o più punti di ripristino, è necessario fare clic su quello desiderato.

- 5 Fare clic su **Avanti**.

Viene visualizzata la finestra **Ripristino completato** dopo il termine della raccolta di dati con Ripristino configurazione di sistema, quindi il computer si riavvia.

- 6 Al riavvio del computer, fare clic su **OK**.

Per modificare il punto di ripristino, ripetere la procedura usando un punto di ripristino diverso oppure annullare il ripristino.

## Annullamento dell'ultimo ripristino configurazione di sistema

 **AVVISO:** Salvare e chiudere tutti i file aperti e uscire da tutti i programmi in esecuzione prima di annullare l'ultimo ripristino del sistema. Non modificare, aprire o eliminare alcun file o programma prima che il sistema venga completamente ripristinato.

- 1 Fare clic sul pulsante **Start**, selezionare **Tutti i programmi**→ **Accessori**→ **Utilità di sistema**, quindi fare clic su **Ripristino configurazione di sistema**.
- 2 Fare clic su **Annulla ultima operazione di ripristino**, quindi fare clic su **Avanti**.





## Attivazione di Ripristino configurazione di sistema

Se si reinstalla Windows XP su un disco rigido con meno di 200 MB di spazio libero, Ripristino configurazione di sistema viene automaticamente disattivato. Per verificare se Ripristino configurazione di sistema è attivato, seguire la procedura descritta:

- 1 Fare clic sul pulsante **Start** e quindi su **Pannello di controllo**.
- 2 Fare clic su **Prestazioni e manutenzione**.
- 3 Fare clic su **Sistema**.
- 4 Selezionare la scheda **Ripristino configurazione di sistema**.
- 5 Accertarsi che **Disattiva Ripristino configurazione di sistema** non sia selezionato.

## Uso di Dell PC Restore da Symantec

 **AVVISO:** Dell PC Restore elimina permanentemente tutti i dati nel disco rigido e rimuove le applicazioni installate dopo avere ricevuto il computer. Se possibile, effettuare un backup di tutti i dati prima di utilizzare PC Restore. Utilizzare PC Restore soltanto se Ripristino configurazione di sistema (consultare "Utilizzo di Ripristino configurazione di sistema di Microsoft Windows XP" a pagina 119) non ha risolto il problema relativo al sistema operativo.

 **N.B.** Dell PC Restore da Symantec potrebbe non essere disponibile in alcuni paesi o per specifici computer.

Utilizzare Dell PC Restore da Symantec esclusivamente come ultimo metodo di ripristinare il sistema operativo. PC Restore ripristina il disco rigido allo stato operativo in cui si trovava quando è stato acquistato il computer. I programmi o i file aggiunti da quando si è ricevuto il computer, inclusi i file di dati, vengono eliminati permanentemente dal disco rigido. I file di dati comprendono: documenti, fogli elettronici, messaggi di posta elettronica, foto digitali, file musicali e così via. Se possibile, effettuare un backup di tutti i dati prima di utilizzare PC Restore.

Per utilizzare PC Restore, seguire la procedura seguente:

- 1 Accendere il computer.  
Durante il processo di avvio, una barra blu con [www.dell.com](http://www.dell.com) viene visualizzata nella parte superiore dello schermo.
- 2 Premere <Ctrl><F11> immediatamente dopo avere visto la barra blu.  
Se non si preme <Ctrl><F11> in tempo, consentire al computer di finire il processo di avvio, quindi riavviare il computer.

 **AVVISO:** Se si non si desidera procedere con PC Restore, fare clic su **Reboot** (Riavvia) nel punto seguente.

- 3 Nella schermata seguente che viene visualizzata, fare clic su **Restore** (Ripristina).
- 4 Nella schermata seguente che viene visualizzata, fare clic su **Confirm** (Conferma).  
Per completare il processo di ripristino, occorrono circa dai 6 ai 10 minuti.
- 5 Quando richiesto, fare clic su **Fine** per riavviare il computer.

 **N.B.** Non arrestare manualmente il sistema. Fare clic su **Fine** e consentire al computer di riavviarsi completamente.



- 6 Quando richiesto, fare clic su **Sì**.  
Il computer si riavvierà. Poiché il computer è ripristinato al suo stato operativo originario, la schermata che viene visualizzata, cioè il Contratto di licenza Microsoft con l'utente finale, è la stessa che è apparsa la prima volta che il computer è stato acceso.
- 7 Fare clic su **Avanti**.  
Viene visualizzata la finestra **Ripristino configurazione di sistema**, quindi il computer si riavvia.
- 8 Al riavvio del computer, fare clic su **OK**.

### Rimozione di Dell PC Restore

 **AVVISO:** Rimuovendo Dell PC Restore dal disco rigido si elimina permanentemente l'utilità PC Restore dal computer. Dopo avere rimosso Dell PC Restore, non si potrà più utilizzarlo per ripristinare il sistema operativo del computer.

Dell PC Restore consente di riportare il disco rigido allo stato operativo in cui si trovava quando è stato acquistato il computer. Si consiglia di *non* rimuovere PC Restore dal computer, persino in caso si desideri risparmiare spazio nel disco rigido. Se si rimuove PC Restore dal disco rigido, è impossibile recuperarlo e non sarà possibile mai più utilizzare PC Restore per far ritornare il sistema operativo del computer al suo stato originale.

Per rimuovere PC Restore:

- 1 Accedere al computer come amministratore locale.
- 2 In Esplora risorse, passare a `c:\dell\utilities\DSR`.
- 3 Fare doppio clic sul nome del file `DSRIRRemv2.exe`.
  -  **N.B.** Se non si accede come amministratore locale, viene visualizzato un messaggio che indica all'utente che è necessario farlo. Fare clic su **Quit** (Esci) e quindi accedere come amministratore locale.
  -  **N.B.** Se la partizione per PC Restore non esiste nel disco rigido del computer, viene visualizzato un messaggio che indica che la partizione non è stata trovata. Fare clic su **Quit** (Esci); non esiste alcuna partizione da eliminare.
- 4 Fare clic su **OK** per rimuovere la partizione PC Restore nel disco rigido.
- 5 Fare clic su **Sì** quando viene visualizzato un messaggio di conferma.  
La partizione PC Restore viene eliminata e lo spazio del disco nuovamente disponibile viene aggiunto all'allocazione di spazio libera nel disco rigido.
- 6 Fare clic con il pulsante destro del mouse su **Disco locale (C)** in Windows Explorer, fare clic su **Proprietà** e verificare che lo spazio su disco aggiuntivo sia disponibile come indicato dal valore aumentato di **Spazio disponibile**.
- 7 Fare clic su **Fine** per chiudere la finestra **PC Restore Removal** (Rimozione di PC Restore).
- 8 Riavviare il computer.

## Utilizzo del CD Operating System

### Operazioni preliminari

Se si intende reinstallare il sistema operativo Windows XP per risolvere un problema con un nuovo driver installato, utilizzare dapprima Ripristino driver di periferica di Windows XP (consultare pagina 116). Se l'uso di Ripristino driver di periferica non risolve il problema, usare Ripristino configurazione di sistema per riportare il sistema operativo allo stato operativo in cui si trovava prima di installare il nuovo driver di periferica. Consultare "Utilizzo di Ripristino configurazione di sistema di Microsoft Windows XP" a pagina 119.

Per reinstallare Windows XP, sono necessari i seguenti componenti:

- CD *Operating System* della Dell™
- CD *Drivers and Utilities* di Dell



**N.B.** Il CD *Drivers and Utilities* contiene driver che sono stati installati durante l'assemblaggio del computer. Utilizzare il CD *Drivers and Utilities* per caricare i driver necessari. A seconda del paese in cui si è ordinato il computer o se sono stati richiesti o meno i CD, il CD *Drivers and Utilities* e il CD *Operating System* potrebbero non essere spediti con il computer.

### Reinstallazione di Windows XP

Per completare il processo di installazione occorrono da 1 a 2 ore. Dopo avere reinstallato il sistema operativo, occorre installare anche i driver di periferica, il programma di protezione dai virus e altro software.



**AVVISO:** Il CD *Operating System* dispone di opzioni per reinstallare Windows XP. Le opzioni possono sovrascrivere i file ed eventualmente influenzare i programmi installati nel disco rigido. Di conseguenza, si consiglia di non reinstallare Windows XP a meno che un rappresentante del supporto tecnico di Dell non indichi di farlo.



**AVVISO:** Per evitare conflitti con Windows XP, disattivare qualsiasi software di protezione dai virus installato sul computer prima di reinstallare Windows XP. Per istruzioni, consultare la documentazione fornita con il software.

- 1 Salvare e chiudere i file aperti e uscire da tutte le applicazioni in esecuzione.
- 2 Inserire il CD *Operating System*. Fare clic su **Esci** se compare il messaggio **Installa Windows XP**.
- 3 Riavviare il computer.
- 4 Premere <F2> non appena viene visualizzato il logo DELL™.  
Se viene visualizzato il logo del sistema operativo, attendere la visualizzazione del desktop di Windows e quindi arrestare il computer e riprovare.
- 5 Premere i tasti con le frecce per selezionare **CD-ROM** e quindi premere <Invio>.
- 6 Quando compare il messaggio **Press any key to boot from CD** (Premere un tasto per avviare da CD), premere un tasto qualsiasi.
- 7 Quando viene visualizzata la schermata **Installazione di Windows XP**, premere <Invio>.
- 8 Seguire le istruzioni visualizzate per completare la reinstallazione.
- 9 Al completamento della reinstallazione del sistema operativo, se necessario, reinstallare i driver e i programmi applicativi. Consultare "Reinstallazione di driver e utilità" a pagina 116.



# Aggiunta e sostituzione di componenti

## Operazioni preliminari

Questa sezione fornisce procedure per la rimozione e l'installazione dei componenti nel computer. Se non diversamente indicato, ogni procedura presume che sussistano le seguenti condizioni:

- L'utente ha eseguito la procedura descritta in "Spegnimento del computer" (vedere questa pagina) e Prima di intervenire sui componenti interni del computer (vedere pagina 126).
- L'utente ha letto le informazioni sulla sicurezza contenute nella *Guida alle informazioni sul prodotto* di Dell™.
- Un componente può essere sostituito o, se acquistato separatamente, installato eseguendo la procedura di rimozione in ordine inverso.

## Strumenti consigliati

Le procedure in questo documento possono richiedere gli strumenti seguenti:

- Cacciavite a punta piatta piccolo
- Giravite a croce
- Graffietto piccolo in plastica
- CD del programma per l'aggiornamento del BIOS flash

## Spegnimento del computer



**AVVISO:** Per evitare la perdita di dati, salvare e chiudere eventuali file aperti, quindi uscire da eventuali i programmi aperti prima di spegnere il computer.

- 1 Arrestare il sistema operativo:

Salvare e chiudere i file aperti e uscire da tutte le applicazioni in esecuzione, fare clic su **Start**→ **Chiudi sessione**→ **Spegni**.

Il computer si spegne dopo che il processo di arresto del sistema operativo termina.

- 2 Assicurarsi che il computer e le periferiche collegate siano spenti. Se il computer e le periferiche collegate non si sono spenti automaticamente durante l'arresto del sistema operativo, tenere premuto il pulsante di alimentazione per alcuni secondi a totale spegnimento del computer.

## Prima di intervenire sui componenti interni del computer

Per proteggere il computer da eventuali danni e per la sicurezza personale, attenersi alle indicazioni sulla sicurezza riportate di seguito.



**ATTENZIONE:** Prima di eseguire le procedure descritte in questa sezione, seguire le istruzioni di sicurezza riportate nella *Guida alle informazioni sul prodotto*.



**AVVISO:** Maneggiare con cura componenti e schede. Non toccare i componenti o i contatti sulle schede. Manipolare una scheda dai bordi o dalla staffa metallica di montaggio. Maneggiare un componente, ad esempio un processore, dai bordi, non dai piedini.



**AVVISO:** Solo un tecnico di assistenza qualificato dovrebbe eseguire le riparazioni del computer. Danni dovuti a riparazioni non autorizzate da Dell non sono coperte dalla garanzia.



**AVVISO:** Per scollegare un cavo, afferrare il connettore o la linguetta, non il cavo stesso. Alcuni cavi dispongono di un connettore con linguette di blocco; se si scollega questo tipo di cavo, premere sulle linguette di blocco prima di scollegare il cavo. Nel separare i connettori, mantenerli allineati per evitare di piegare un eventuale piedino. Inoltre, prima di collegare un cavo accertarsi che entrambi i connettori siano allineati e orientati in modo corretto.



**AVVISO:** Per evitare di danneggiare il computer, eseguire la seguente procedura prima di cominciare ad intervenire sui componenti interni del computer.

- 1 Assicurarsi che la superficie di lavoro sia piana e pulita per prevenire eventuali graffi al coperchio del computer.
- 2 Spegnerne il computer. Consultare "Spegnimento del computer" a pagina 125.
- 3 Se il computer è collegato a (inserito in) una periferica di alloggiamento, scollegarlo. Per informazioni, consultare la documentazione fornita con la periferica di alloggiamento.



**AVVISO:** Per disconnettere un cavo di rete, prima scollegare il cavo dal computer, poi dalla periferica di rete.

- 4 Scollegare tutti i cavi telefonici o di rete dal computer.
- 5 Chiudere lo schermo e capovolgere il computer su una superficie di lavoro piana e pulita.
- 6 Scollegare il computer e tutte le periferiche collegate dalle rispettive prese elettriche.



**AVVISO:** Per evitare danni alla scheda di sistema, rimuovere la batteria principale dall'apposito alloggiamento prima di eseguire interventi sul computer.

**7** Rimuovere la batteria principale:

- a** Fare scorrere la chiusura a scatto dell'alloggiamento della batteria situata sul fondo del computer finché scatta in posizione.
- b** Fare scorrere la batteria verso l'esterno del fondo del computer e sollevarla per rimuoverla dall'alloggiamento.



1 chiusura a scatto dell'alloggiamento della batteria

2 batteria (mostrata una batteria a 9 elementi)

3 linguette della batteria (2)

**N.B.** Per sostituire la batteria, seguire la procedura di rimozione in ordine inverso. Quando si sostituisce la batteria, ci si deve accertare di inserire correttamente le due linguette nelle fessure corrispondenti nella base del computer.

- 8** Premere il pulsante di alimentazione per mettere a terra la scheda di sistema.
- 9** Rimuovere ogni ExpressCard installata dal relativo slot.
- 10** Rimuovere ogni supporto dall'unità ottica, se presente.
- 11** Rimuovere il disco rigido (consultare "Disco rigido" a pagina 129).

## Unità ottica

**⚠ ATTENZIONE:** Prima di eseguire le procedure descritte in questa sezione, seguire le istruzioni di sicurezza riportate nella *Guida alle informazioni sul prodotto*.

- 1 Capovolgere il computer.
- 2 Rimuovere la vite di bloccaggio dell'unità ottica.
- 3 Inserire un graffietto nella tacca e spingerlo verso l'unità ottica per sbloccare l'unità dall'alloggiamento.
- 4 Estrarre l'unità dall'alloggiamento.



- 1 vite di bloccaggio dell'unità ottica      2 unità ottica



## Disco rigido

**⚠ ATTENZIONE:** *Non toccare l'alloggiamento metallico del disco rigido se l'unità è calda quando viene rimossa dal computer.*

**⚠ ATTENZIONE:** *Prima di eseguire le procedure descritte in questa sezione, seguire le istruzioni di sicurezza riportate nella [Guida alle informazioni sul prodotto](#).*

**➡ AVVISO:** Per evitare la perdita di dati, spegnere il computer (vedere "Spegnimento del computer" a pagina 125) prima di rimuovere il disco rigido. Non rimuovere il disco rigido se il computer è acceso, in modalità di standby o in modalità sospensione.

**➡ AVVISO:** I dischi rigidi sono estremamente fragili, anche un lieve urto può danneggiarli.

**🔧 N.B.** Dell non garantisce la compatibilità, né fornisce supporto tecnico per dischi rigidi provenienti da altre fonti.

**🔧 N.B.** Se si sta installando un disco rigido che proviene da un fornitore diverso da Dell, è necessario installare un sistema operativo, dei driver e delle utilità sul nuovo disco rigido (consultare "Ripristino del sistema operativo" a pagina 119 e "Reinstallazione di driver e utilità" a pagina 116).

Per sostituire il disco rigido nel relativo alloggiamento, seguire la procedura descritta:

- 1 Seguire le procedure descritte in "Operazioni preliminari" a pagina 125.
- 2 Capovolgere il computer e rimuovere le quattro viti che fissano il disco rigido.



1 viti del disco rigido (4)

2 disco rigido

**➡ AVVISO:** Quando il disco rigido non è inserito nel computer, riporlo in un involucro antistatico. Consultare la sezione "Protezione dalle scariche elettrostatiche" nella [Guida alle informazioni sul prodotto](#).

- 3 Estrarre il disco rigido dal computer.
- 4 Rimuovere il disco rigido dall'involucro piegando con attenzione i componenti di plastica.

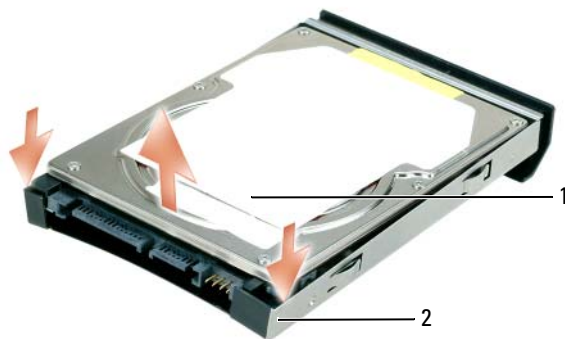

1 disco rigido

2 involucro del disco rigido

- 5 Estrarre la nuova unità dall'imballaggio.  
Conservare l'imballaggio originale, che potrà essere usato in futuro per riporre o spedire l'unità.
- 6 Collocare il nuovo disco rigido nell'involucro del disco rigido dal quale è stato rimosso in precedenza il disco rigido originale.
- ➔ **AVVISO:** Esercitare una pressione uniforme per far scorrere l'unità in posizione. Esercitando una forza eccessiva si rischia di danneggiare il connettore.
- 7 Fare scorrere il disco rigido di ricambio posizionato nella sede nell'alloggiamento del disco rigido fino al suo inserimento completo.
- 8 Rimontare e serrare le quattro viti del disco rigido.
- 9 Installare il sistema operativo del computer (consultare "Ripristino del sistema operativo" a pagina 119).
- 10 Installare i driver e le utilità del computer (consultare "Reinstallazione di driver e utilità" a pagina 116).

## Restituire il disco rigido a Dell

Restituire il disco rigido a Dell nell'imballaggio in spugna originale o in uno equivalente. In caso contrario, il disco rigido potrebbe venire danneggiato durante il trasporto.

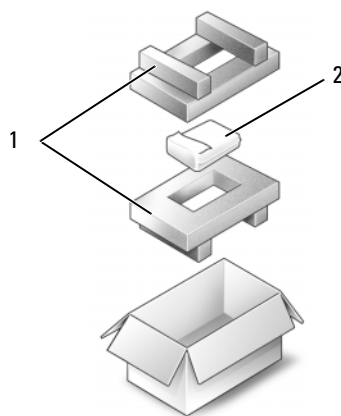

1 imballaggio in spugna

2 disco rigido

## Memoria

**⚠ ATTENZIONE:** Prima di eseguire le procedure descritte in questa sezione, seguire le istruzioni di sicurezza riportate nella *Guida alle informazioni sul prodotto*.

È possibile espandere la memoria del computer installando dei moduli di memoria sulla scheda di sistema. Per informazioni sulla memoria supportata dal computer, consultare "Specifiche" a pagina 175. Assicurarsi di installare solo moduli di memoria adatti al computer.

**📎 N.B.** I moduli di memoria acquistati da Dell sono coperti dalla garanzia del computer.

- 1 Seguire le procedure riportate in "Operazioni preliminari" a pagina 125.

- 2 Capovolgere il computer, allentare la vite di fissaggio del coperchio dei moduli di memoria, quindi rimuovere il coperchio.



- ➔ **AVVISO:** Per evitare danni al connettore del modulo di memoria, non usare attrezzi per allargare i fermagli di fissaggio che bloccano il modulo di memoria.
- ➔ **AVVISO:** Per evitare eventuali scariche elettrostatiche, scaricare a terra l'elettricità statica del corpo utilizzando una fascetta da polso per la messa a terra o toccando a intervalli regolari una superficie metallica non verniciata (quale un connettore sul retro del computer).

- 3** Se si sta sostituendo un modulo di memoria, rimuovere il modulo esistente:
- a** Usando le punta delle dita, allargare con cautela i fermagli di fissaggio alle estremità del connettore del modulo di memoria, fino a farlo sollevare.
  - b** Estrarre il modulo dal connettore.

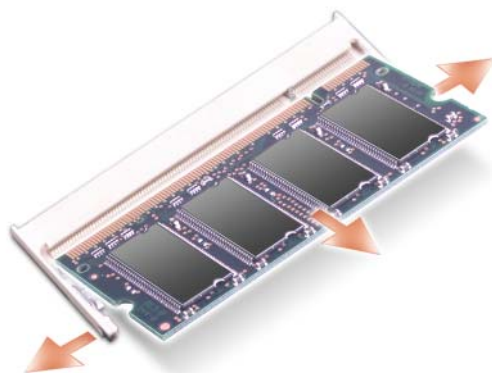

**N.B.** Se il modulo di memoria non è installato correttamente, il computer non si avvia, ma non viene visualizzato alcun messaggio di errore.

- 4** Scaricare l'elettricità statica del corpo ed installare il nuovo modulo di memoria:
- a** Allineare la tacca nel connettore nel bordo del modulo con la linguetta nella fessura del connettore.
  - b** Far scorrere saldamente il modulo nella fessura con un'angolazione di 45 gradi, quindi ruotarlo verso il basso fino a farlo scattare in posizione. Se il modulo non scatta in posizione, rimuoverlo e reinstallarlo.

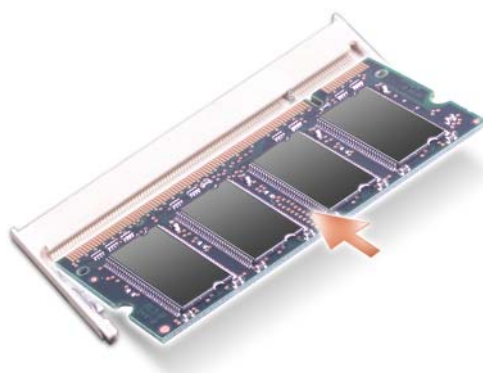

- 5** Rimontare il coperchio dei moduli di memoria e serrare la vite di fissaggio del coperchio.

**AVVISO:** Se si incontra resistenza durante la chiusura del coperchio, rimuovere il modulo e reinstallarlo. Se si forza la chiusura del coperchio, si potrebbe danneggiare il computer.

- 6 Inserire la batteria nel suo alloggiamento o collegare l'adattatore c.a. al computer e a una presa elettrica.
- 7 Reinstallare il disco rigido (consultare "Disco rigido" a pagina 129).
- 8 Accendere il computer.

All'avvio il computer rileva la memoria aggiuntiva e aggiorna automaticamente le informazioni relative alla configurazione del sistema.

Per confermare la quantità di memoria installata nel computer, fare clic su **Start** → **Guida in linea** e supporto tecnico → **Dell System Information**.

## Coperchio del cardine

 **ATTENZIONE:** Prima di eseguire le procedure descritte in questa sezione, seguire le istruzioni di sicurezza riportate nella *Guida alle informazioni sul prodotto*.

 **AVVISO:** Per evitare eventuali scariche elettrostatiche, scaricare a terra l'elettricità statica del corpo utilizzando una fascetta da polso per la messa a terra o toccando a intervalli regolari una superficie metallica non verniciata (quale un connettore sul retro del computer).

 **AVVISO:** Per evitare danni alla scheda di sistema, rimuovere la batteria dall'apposito alloggiamento prima di cominciare a intervenire sui componenti interni del computer.

1 Seguire le procedure in "Operazioni preliminari" a pagina 125.

2 Rimuovere il coperchio del cardine:

a Aprire lo schermo completamente (180 gradi) in modo da trovarsi in posizione piana rispetto alla superficie di lavoro.

 **AVVISO:** Per evitare danni al coperchio dei cardini, non sollevare il coperchio da entrambi i lati contemporaneamente.

b Inserire un graffietto nell'indentatura per sollevare il coperchio del cardine sul lato destro.

c Allentare il coperchio del cardine, spostandolo da destra a sinistra, e rimuoverlo.

 **N.B.** Quando si sostituisce il coperchio del cardine, prima di tutto inserire il bordo sinistro, quindi premere verso il basso da sinistra a destra fino a far scattare il coperchio in posizione.



1 coperchio del cardine

2 graffietto

## Tastiera



**ATTENZIONE:** Prima di eseguire le procedure descritte in questa sezione, seguire le istruzioni di sicurezza riportate nella *Guida alle informazioni sul prodotto*.



**AVVISO:** Per evitare eventuali scariche elettrostatiche, scaricare a terra l'elettricità statica del corpo utilizzando una fascetta da polso per la messa a terra o toccando a intervalli regolari una superficie metallica non verniciata (quale un connettore sul retro del computer).



**AVVISO:** Per evitare danni alla scheda di sistema, rimuovere la batteria dall'apposito alloggiamento prima di cominciare a intervenire sui componenti interni del computer.

- 1 Seguire le procedure in "Operazioni preliminari" a pagina 125.
- 2 Aprire lo schermo.
- 3 Rimuovere il coperchio del cardine (consultare "Coperchio del cardine" a pagina 134).
- 4 Rimuovere la tastiera:
  - a rimuovere le tre viti sulla parte superiore della tastiera.



**AVVISO:** I coperchietti dei tasti sono fragili, si spostano facilmente e rimetterli al loro posto richiede molto tempo. Fare attenzione durante la rimozione e manipolazione della tastiera.

- b Sollevare la tastiera e mantenerla sollevata e leggermente in avanti per consentire l'accesso al connettore della tastiera.
- c Tirare verso l'alto la linguetta per scollegare il cavo della tastiera dal connettore della tastiera sulla scheda di sistema.



1 viti (3)

2 tastiera

3 linguetta del connettore della tastiera

**AVVISO:** Per evitare di graffiare il palm rest quando si sostituisce la tastiera, agganciare le linguette lungo il bordo anteriore della tastiera nel palm rest, quindi premere sul lato destro nella parte superiore per fare scattare la tastiera in posizione prima di sostituire le tre viti nella parte superiore della tastiera.



## Scheda WLAN

**⚠ ATTENZIONE:** Prima di eseguire le procedure descritte in questa sezione, seguire le istruzioni di sicurezza riportate nella *Guida alle informazioni sul prodotto*.

**➡ AVVISO:** Per evitare danni alla scheda di sistema, rimuovere la batteria principale dall'apposito alloggiamento prima di cominciare a intervenire sui componenti interni del computer.

- 1 Seguire le procedure in "Operazioni preliminari" a pagina 125.
- 2 Rimuovere il coperchio del cardine (consultare "Coperchio del cardine" a pagina 134).
- 3 Rimuovere la tastiera (consultare "Tastiera" a pagina 135).
- 4 Allentare la vite di fissaggio del coperchio della scheda di comunicazioni.



**5** Se non è installata alcuna scheda WLAN, passare al punto 6. Se si sta sostituendo una scheda WLAN, rimuovere quella precedentemente installata.

**a** scollegare i due cavi dell'antenna dalla scheda WLAN.



1 scheda WLAN

2 connettori dei cavi dell'antenna (2)

**b** sganciare la scheda WLAN spingendo le linguette metalliche di fissaggio verso il retro del computer fino a far scattare la scheda leggermente fuori sede.

- c estrarre la scheda WLAN dal connettore della scheda di sistema.



- 1 linguette metalliche di fissaggio (2)

**AVVISO:** I connettori sono calettati per evitare un inserimento errato. Se si incontra resistenza, controllare i connettori sulla scheda e sulla scheda di sistema e allineare correttamente la scheda.

**6** Installare la scheda WLAN di ricambio:

- a** inserire il connettore della scheda WLAN nel connettore della scheda di sistema con un'angolazione di 45 gradi, quindi premere l'altra estremità della scheda WLAN nelle linguette di sicurezza fino a fissare la scheda in posizione.



**➔ AVVISO:** Per evitare di danneggiare la scheda WLAN, non porre mai cavi sopra o sotto la scheda.

**🔧 N.B.** La scheda WLAN può avere due o tre connettori, in funzione del tipo di scheda acquistata.

**🔧 N.B.** Se il computer ha un cavo grigio, collegarlo al connettore con il triangolo grigio, se disponibile sulla scheda. Per ulteriori informazioni su quale cavo collegare a quale connettore, consultare la documentazione fornita con la scheda WLAN.

- b** collegare i due cavi dell'antenna alla scheda WLAN — collegare il cavo nero dell'antenna ausiliaria al connettore con il triangolo nero e collegare il cavo bianco dell'antenna principale al connettore con il triangolo bianco.



1 connettori dei cavi dell'antenna (2)

2 triangoli (2)

## Scheda per rete a banda larga mobile

**⚠ ATTENZIONE:** Prima di eseguire le procedure descritte in questa sezione, seguire le istruzioni di sicurezza riportate nella *Guida alle informazioni sul prodotto*.

**➡ AVVISO:** Per evitare danni alla scheda di sistema, rimuovere la batteria principale dall'apposito alloggiamento prima di cominciare a intervenire sui componenti interni del computer.

- 1 Seguire le procedure in "Operazioni preliminari" a pagina 125.
- 2 Rimuovere il coperchio del cardine (consultare "Coperchio del cardine" a pagina 134).
- 3 Rimuovere la tastiera (consultare "Tastiera" a pagina 135).

- 4 Allentare la vite di fissaggio del coperchio della scheda di comunicazione.



**5** Se non è installata alcuna scheda per rete a banda larga mobile, andare al punto 6. Se si sta sostituendo una scheda per rete a banda larga mobile, rimuovere quella precedentemente installata:

**a** scollegare i due cavi dell'antenna dalla scheda per rete a banda larga mobile.



1 scheda per rete a banda larga mobile    2 connettori dei cavi dell'antenna (2)

**b** sganciare la scheda per rete a banda larga mobile spingendo le linguette metalliche di fissaggio verso la parte frontale del computer fino a far scattare la scheda leggermente fuori sede.

- c estrarre la scheda per rete a banda larga mobile dal connettore della scheda di sistema.



- 1 linguette metalliche di fissaggio (2)

➔ **AVVISO:** I connettori sono calettati per evitare un inserimento errato. Se si incontra resistenza, controllare i connettori sulla scheda e sulla scheda di sistema e allineare correttamente la scheda.



- 6** Installare la scheda per rete a banda larga mobile di ricambio:
- a** inserire il connettore della scheda per rete a banda larga mobile nel connettore della scheda di sistema con un'angolazione di 45 gradi, quindi premere l'altra estremità della scheda nelle linguette di sicurezza fino a fissare la scheda in posizione.



- ➔ **AVVISO:** Per evitare di danneggiare la scheda per rete a banda larga mobile, non porre mai cavi sopra o sotto la scheda.
- b** collegare i due cavi dell'antenna alla scheda per rete a banda larga mobile (cavo nero al connettore contrassegnato da "AUX" e cavo bianco al connettore contrassegnato da "MAIN").



1 connettori dei cavi dell'antenna (2)

## Scheda Subscriber Identity Module (SIM)

**⚠ ATTENZIONE:** Prima di eseguire le procedure descritte in questa sezione, seguire le istruzioni di sicurezza riportate nella *Guida alle informazioni sul prodotto*.

**➡ AVVISO:** Per evitare danni alla scheda di sistema, rimuovere la batteria principale dall'apposito alloggiamento prima di cominciare a intervenire sui componenti interni del computer.

- 1 Seguire le procedure in "Operazioni preliminari" a pagina 125.

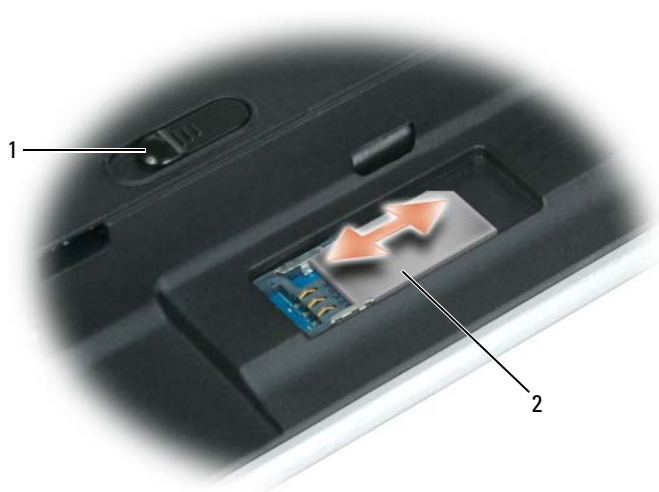

- 1 chiusura a scatto dell'alloggiamento della batteria
- 2 scheda SIM

**➡ AVVISO:** Non toccare i connettori della scheda SIM per proteggere la scheda dalle cariche elettrostatiche (ESD). Per evitare scariche elettrostatiche, afferrare la scheda tra le mani prima di inserirla o rimuoverla.

- 2 Con l'angolo del bordo della scheda rivolto verso il relativo slot, inserire la scheda SIM nello slot in modo da farla scorrere sotto le linguette metalliche sui lati.

## Scheda interna con tecnologia senza fili Bluetooth®

**⚠ ATTENZIONE:** Prima di eseguire le procedure descritte in questa sezione, seguire le istruzioni di sicurezza riportate nella *Guida alle informazioni sul prodotto*.

**➡ AVVISO:** Per evitare eventuali scariche elettrostatiche, scaricare a terra l'elettricità statica del corpo utilizzando una fascetta da polso per la messa a terra o toccando a intervalli regolari una superficie metallica non verniciata (quale un connettore sul retro del computer).

Se si è ordinata una scheda con tecnologia senza fili Bluetooth insieme al computer, questa è già installata.

➡ **AVVISO:** Per evitare danni alla scheda di sistema, rimuovere la batteria principale dall'apposito alloggiamento prima di cominciare a intervenire sui componenti interni del computer.

- 1 Seguire le procedure in "Operazioni preliminari" a pagina 125.
- 2 Rimuovere la vite della scheda.
- 3 Con le dita o un graffietto, estrarre con attenzione la scheda dall'alloggiamento in modo da poter scollegare la scheda dal suo cavo e rimuoverla dal computer.
- 4 Per sostituire la scheda, collegarla al cavo, quindi inserirla con cura nell'alloggiamento.
- 5 Rimuovere la vite della scheda.

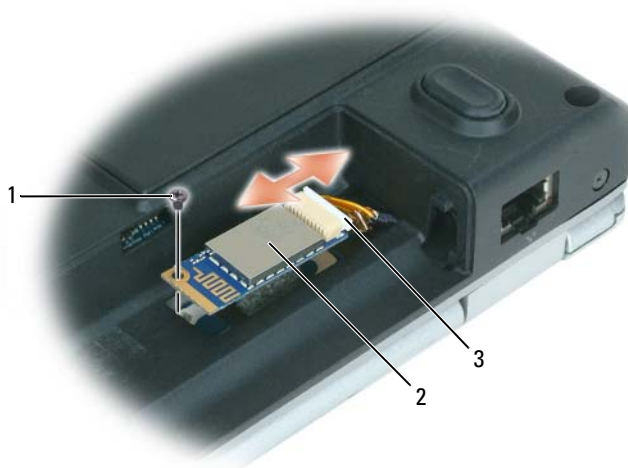

1 vite della scheda

2 scheda interna con tecnologia senza fili Bluetooth

3 connettore della scheda

## Dell™ QuickSet

 **N.B.** Questa funzione potrebbe non essere disponibile sul computer.

Dell™ QuickSet consente di configurare o visualizzare facilmente i seguenti tipi di impostazioni:

- connettività della rete
- risparmio energia
- schermo
- informazioni di sistema

In funzione di ciò che si desidera fare in Dell™ QuickSet, è possibile avviarlo *facendo clic*, *facendo doppio clic* o *facendo clic con il pulsante destro del mouse* sull'icona QuickSet, , nella barra delle applicazioni di Microsoft® Windows®. La barra delle applicazioni è posizionata nell'angolo inferiore destro dello schermo.

Per ulteriori informazioni su QuickSet, fare clic con il pulsante destro del mouse sull'icona QuickSet e selezionare **Guida in linea**.



# Viaggiare con il computer

## Identificazione del computer

- Fissare un'etichetta con il nome o un biglietto da visita al computer.
- Annotare il numero di servizio e custodirlo in un luogo sicuro lontano dal computer o dalla sua custodia.
- Utilizzare il numero di servizio per comunicare un eventuale smarrimento o furto ai funzionari dell'autorità competente o a Dell.
- Creare un file sul desktop di Microsoft® Windows® denominato **se\_ritrovato**. In tale file inserire informazioni quali nome, indirizzo e numero di telefono.
- Contattare l'ente emittente della carta di credito e chiedere se sono disponibili targhette di identificazione in codice.

## Imballaggio del computer

- Rimuovere tutte le periferiche esterne collegate al computer e custodirle in un luogo sicuro. Rimuovere tutti i cavi collegati alle PC Card installate e rimuovere qualsiasi PC Card estesa ("Utilizzo delle schede" a pagina 77).
- Per rendere il computer il più leggero possibile, sostituire le periferiche nell'alloggiamento per moduli con il modulo Dell TravelLite™.
- Caricare completamente la batteria principale e le batterie di ricambio che si prevede di portare con sé.
- Arrestare il sistema.
- Scollegare l'adattatore c. a..
- ➔ **AVVISO:** Quando si chiude lo schermo, elementi estranei sulla tastiera o sul palm rest potrebbero danneggiare lo schermo.
- Rimuovere gli elementi estranei, come graffette metalliche, penne e carta dalla tastiera e dal palm rest e chiudere lo schermo.
- Utilizzare la custodia opzionale Dell™ per custodire il computer e i relativi accessori in modo sicuro.
- Evitare di imballare il computer insieme a oggetti quali crema da barba, profumi o cibo.
- ➔ **AVVISO:** Se il computer è stato esposto a temperature eccessivamente basse o elevate, attendere che raggiunga la temperatura ambiente prima di accenderlo.

- Proteggere il computer, le batterie e il disco rigido da situazioni dannose come temperature eccessivamente basse o elevate ed esposizione diretta ai raggi solari, sporco, polvere o liquidi.
- Riporre il computer in modo che non scivoli o urti altri oggetti nell'abitacolo dell'auto o nello scomparto portabagagli.

## Suggerimenti per il viaggio

➡ **AVVISO:** Non spostare il computer quando si utilizza l'unità ottica per evitare eventuali perdite dei dati.

➡ **AVVISO:** Non spedire il computer come bagaglio.

- Disattivare le attività senza fili per garantire la massima autonomia della batteria. Per disattivare l'attività senza fili, utilizzare l'interruttore per la rete senza fili sulla parte laterale del computer. Per ulteriori informazioni sull'utilizzo dell'interruttore per la rete senza fili, consultare "Dell™ Wi-Fi Catcher™ Network Locator" a pagina 88.
- Modificare le opzioni di gestione del risparmio di energia (consultare "Configurazione delle impostazioni di risparmio energia" a pagina 47) per garantire la massima autonomia della batteria.
- Se si viaggia in più paesi, portare con sé i documenti che provano di essere il proprietario del computer o di avere il diritto di utilizzare il computer se è di proprietà di un'azienda, per velocizzare il passaggio dalla dogana. Informarsi sulle normative doganali dei paesi che si prevede di visitare ed eventualmente procurarsi un carnet internazionale (noto anche come *passaporto commerciale*) dal proprio governo.
- Informarsi sul tipo di prese elettriche utilizzate nei paesi che si prevede di visitare e procurarsi gli adattatori di alimentazione appropriati.
- Verificare presso l'ente che ha emesso la carta di credito i tipi di assistenza di emergenza disponibili per gli utenti di computer portatili durante il viaggio.

## Viaggio aereo

➡ **AVVISO:** Non fare passare il computer attraverso un metal detector. Fare passare il computer attraverso un dispositivo di sicurezza a raggi X o farlo ispezionare manualmente.

- Accertarsi di avere una batteria carica a disposizione nel caso in cui venisse chiesto di accendere il computer.
- Prima di entrare nell'aereo, verificare che l'utilizzo del computer sia consentito. Alcune compagnie aeree vietano l'utilizzo di dispositivi elettronici in volo. Tutte le compagnie aeree vietano l'utilizzo di dispositivi elettronici durante il decollo e l'atterraggio.



## Come contattare Dell

Per contattare Dell elettronicamente visitare i seguenti siti Web:

- [www.dell.com](http://www.dell.com)
- [support.dell.com](http://support.dell.com) (assistenza)

Per ottenere gli indirizzi dei siti Web specifici per il proprio Paese, individuare la sezione appropriata nella seguente tabella.



**N.B.** I numeri verdi possono essere usati all'interno del Paese a cui si riferiscono.



**N.B.** In alcuni Paesi, il supporto specifico per computer Dell™ XPS™ è disponibile chiamando un numero telefonico separato elencato per i Paesi partecipanti. Se l'elenco non comprende alcun numero telefonico specifico per computer XPS, è possibile contattare Dell tramite il numero dell'assistenza riportato nell'elenco; la chiamata verrà inoltrata nel modo più opportuno.

Per contattare Dell, usare i numeri di telefono, i prefissi e gli indirizzi di posta elettronica riportati nella seguente tabella. Per ulteriori informazioni sui prefissi da usare, contattare un operatore locale o internazionale.



**N.B.** Le informazioni dei contatti fornite sono da ritenersi corrette al momento della stampa del presente documento e possono cambiare.

Paese (Città) Prefisso internazionale Indicativo del Paese Prefisso teleselettivo:	Nome del settore o area di assistenza, Sito Web e indirizzo di posta elettronica	Prefissi teleselettivi, numeri locali e numeri verdi
Anguilla	Sito Web: <a href="http://www.dell.com.ai">www.dell.com.ai</a> Posta elettronica: <a href="mailto:la-techsupport@dell.com">la-techsupport@dell.com</a> Supporto generale	numero verde: 800-335-0031
Antigua e Barbuda	Sito Web: <a href="http://www.dell.com.ag">www.dell.com.ag</a> Posta elettronica: <a href="mailto:la-techsupport@dell.com">la-techsupport@dell.com</a> Supporto generale	1-800-805-5924
Aomen	Supporto tecnico (Dell™ Dimension™, Dell Inspiron™, Dell OptiPlex™, Dell Latitude™ e Dell Precision™) Supporto tecnico (server e memoria)	0800-105 0800-105

<b>Paese (Città) Prefisso internazionale Indicativo del Paese Prefisso teleselettivo:</b>	<b>Nome del settore o area di assistenza, Sito Web e indirizzo di posta elettronica</b>	<b>Prefissi teleselettivi, numeri locali e numeri verdi</b>
Argentina (Buenos Aires) Prefisso internazionale: 00 Indicativo del Paese: 54 Prefisso teleselettivo: 11	Sito Web: <a href="http://www.dell.com.ar">www.dell.com.ar</a> Posta elettronica: <a href="mailto:la-techsupport@dell.com">la-techsupport@dell.com</a> Indirizzo di posta elettronica per computer desktop e portatili: <a href="mailto:la-techsupport@dell.com">la-techsupport@dell.com</a> Posta elettronica per server e prodotti di archiviazione EMC®: <a href="mailto:la_enterprise@dell.com">la_enterprise@dell.com</a> Servizio clienti Supporto tecnico Servizi di supporto tecnico Ufficio vendite	numero verde: 0-800-444-0730 numero verde: 0-800-444-0733 numero verde: 0-800-444-0724 0-810-444-3355
Aruba	Sito Web: <a href="http://www.dell.com.aw">www.dell.com.aw</a> Posta elettronica: <a href="mailto:la-techsupport@dell.com">la-techsupport@dell.com</a> Supporto generale	numero verde: 800-1578
Australia (Sydney) Prefisso internazionale: 0011 Indicativo del Paese: 61 Prefisso teleselettivo: 2	Sito Web: <a href="http://support.ap.dell.com">support.ap.dell.com</a> Posta elettronica: <a href="mailto:support.ap.dell.com/contactus">support.ap.dell.com/contactus</a> Supporto tecnico (XPS) Supporto generale	numero verde: 1300 790 877 13DELL-133355
Austria (Vienna) Prefisso internazionale: 900 Indicativo del Paese: 43 Prefisso teleselettivo: 1	Sito Web: <a href="http://support.euro.dell.com">support.euro.dell.com</a> Posta elettronica: <a href="mailto:tech_support_central_europe@dell.com">tech_support_central_europe@dell.com</a> Ufficio vendite a privati e piccole aziende Fax privati e piccole aziende Servizio clienti per privati e piccole aziende Servizio clienti per società e clienti privilegiati Supporto per XPS Supporto per privati e piccole aziende per tutti gli altri computer Dell Supporto per società e clienti privilegiati Centralino	0820 240 530 00 0820 240 530 49 0820 240 530 14 0820 240 530 16 0820 240 530 81 0820 240 530 17 0820 240 530 17 0820 240 530 00
Bahamas	Sito Web: <a href="http://www.dell.com.bs">www.dell.com.bs</a> Posta elettronica: <a href="mailto:la-techsupport@dell.com">la-techsupport@dell.com</a> Supporto generale	numero verde: 1-866-874-3038

<b>Paese (Città) Prefisso internazionale Indicativo del Paese Prefisso teleselettivo:</b>	<b>Nome del settore o area di assistenza, Sito Web e indirizzo di posta elettronica</b>	<b>Prefissi teleselettivi, numeri locali e numeri verdi</b>
<b>Barbados</b>	Sito Web: <a href="http://www.dell.com/bb">www.dell.com/bb</a> Posta elettronica: <a href="mailto:la-techsupport@dell.com">la-techsupport@dell.com</a> Supporto generale	1-800-534-3142
<b>Belgio (Bruxelles)</b>	Sito Web: <a href="http://support.euro.dell.com">support.euro.dell.com</a>	
Prefisso internazionale: 00	Supporto tecnico per XPS	02 481 92 96
Indicativo del Paese: 32	Supporto tecnico per tutti gli altri computer Dell	02 481 92 88
Prefisso teleselettivo: 2	Supporto tecnico via fax	02 481 92 95
	Servizio clienti	02 713 15 65
	Ufficio vendite a società	02 481 91 00
	Fax	02 481 92 99
	Centralino	02 481 91 00
<b>Bermuda</b>	Sito Web: <a href="http://www.dell.com/bm">www.dell.com/bm</a> Posta elettronica: <a href="mailto:la-techsupport@dell.com">la-techsupport@dell.com</a> Supporto generale	1-877-890-0751
<b>Bolivia</b>	Sito Web: <a href="http://www.dell.com/bo">www.dell.com/bo</a> Posta elettronica: <a href="mailto:la-techsupport@dell.com">la-techsupport@dell.com</a> Supporto generale	numero verde: 800-10-0238
<b>Brasile</b>	Sito Web: <a href="http://www.dell.com/br">www.dell.com/br</a>	
Prefisso internazionale: 00	Posta elettronica: <a href="mailto:BR-TechSupport@dell.com">BR-TechSupport@dell.com</a>	
Indicativo del Paese: 55	Assistenza clienti e supporto tecnico	0800 90 3355
Prefisso teleselettivo: 51	Supporto tecnico via fax	51 2104 5470
	Fax servizio clienti	51 2104 5480
	Ufficio vendite	0800 722 3498
<b>Isole Vergini britanniche</b>	Supporto generale	numero verde: 1-866-278-6820
<b>Brunei</b>	Supporto tecnico (Penang, Malesia)	604 633 4966
Indicativo del Paese: 673	Servizio clienti (Penang, Malesia)	604 633 4888
	Operazioni di vendita (Penang, Malesia)	604 633 4955

<b>Paese (Città) Prefisso internazionale Indicativo del Paese Prefisso teleselettivo:</b>	<b>Nome del settore o area di assistenza, Sito Web e indirizzo di posta elettronica</b>	<b>Prefissi teleselettivi, numeri locali e numeri verdi</b>
Canada (North York, Ontario) Prefisso internazionale: 011	Controllo dello stato dell'ordine in linea: <a href="http://www.dell.ca/ostatus">www.dell.ca/ostatus</a> Sito Web: <a href="http://support.ca.dell.com">support.ca.dell.com</a>	
	Supporto tecnico automatico (supporto tecnico automatizzato su componenti hardware e garanzia)	numero verde: 1-800-247-9362
	Servizio clienti (Clienti domestici e uffici domestici)	numero verde: 1-800-847-4096
	Servizio clienti (imprese piccole/medie/grandi, enti governativi)	numero verde: 1-800-387-5757
	Servizio clienti (stampanti, proiettori, televisori, palmari, jukebox digitali e senza fili)	numero verde: 1-800-847-4096
	Supporto telefonico garanzia hardware (XPS)	numero verde: 1-866-398-8977
	Supporto telefonico garanzia hardware (Clienti domestici/uffici domestici)	numero verde: 1-800-847-4096
	Supporto telefonico garanzia hardware (imprese piccole/medie/grandi, enti governativi)	numero verde: 1-800-387-5757
	Supporto telefonico garanzia hardware (stampanti, proiettori, televisori, palmari, jukebox digitali e senza fili)	1-877-335-5767
	Ufficio vendite a privati e piccole aziende	numero verde: 1-800-387-5752
	Ufficio vendite (imprese medio grandi, entità governative)	numero verde: 1-800-387-5755
	Vendita di parti di ricambio e di estensioni di garanzia	1 866 440 3355
<b>Isole Cayman</b>	Posta elettronica: <a href="mailto:la-techsupport@dell.com">la-techsupport@dell.com</a> Supporto generale	1-877-262-5415
<b>Cile (Santiago)</b> Indicativo del Paese: 56 Prefisso teleselettivo: 2	Sito Web: <a href="http://www.dell.com/cl">www.dell.com/cl</a> Posta elettronica: <a href="mailto:la-techsupport@dell.com">la-techsupport@dell.com</a> Supporto clienti e vendite	numero verde: 1230-020-4823

<b>Paese (Città) Prefisso internazionale Indicativo del Paese Prefisso teleselettivo:</b>	<b>Nome del settore o area di assistenza, Sito Web e indirizzo di posta elettronica</b>	<b>Prefissi teleselettivi, numeri locali e numeri verdi</b>
Cina (Xiamen) Indicativo del Paese: 86 Prefisso teleselettivo: 592	Sito Web del supporto tecnico: <a href="http://support.dell.com.cn">support.dell.com.cn</a> Posta elettronica del supporto tecnico: <a href="mailto:support.dell.com.cn/email">support.dell.com.cn/email</a> E-mail del servizio clienti: <a href="mailto:customer_cn@dell.com">customer_cn@dell.com</a>	
	Supporto tecnico via fax	592 818 1350
	Supporto tecnico (XPS)	numero verde: 800 858 0540
	Supporto tecnico (Dimension e Inspiron)	numero verde: 800 858 2969
	Supporto tecnico (OptiPlex, Latitude e Dell Precision)	numero verde: 800 858 0950
	Supporto tecnico (server e memoria)	numero verde: 800 858 0960
	Supporto tecnico (proiettori, PDA, interruttori, router e così via)	numero verde: 800 858 2920
	Supporto tecnico (stampanti)	numero verde: 800 858 2311
	Servizio clienti	numero verde: 800 858 2060
	Fax servizio clienti	592 818 1308
	Privati e piccole aziende	numero verde: 800 858 2222
	Clienti privilegiati	numero verde: 800 858 2557
	Ufficio vendite a grandi imprese (GCP)	numero verde: 800 858 2055
	Ufficio vendite a grandi imprese, clienti chiave	numero verde: 800 858 2628
	Ufficio vendite a grandi imprese (zona nord)	numero verde: 800 858 2999
	Ufficio vendite a grandi imprese, entità governative e istituzioni scolastiche (zona nord)	numero verde: 800 858 2955
	Ufficio vendite a grandi imprese (zona est)	numero verde: 800 858 2020
	Ufficio vendite a grandi imprese, entità governative e istituzioni scolastiche (zona est)	numero verde: 800 858 2669
	Ufficio vendite a grandi imprese, team dedicato	numero verde: 800 858 2572
	Ufficio vendite a grandi imprese (zona sud)	numero verde: 800 858 2355
	Ufficio vendite a grandi imprese (zona ovest)	numero verde: 800 858 2811
	Ufficio vendite a grandi imprese, parti di ricambio	numero verde: 800 858 2621
Colombia	Sito Web: <a href="http://www.dell.com/cl">www.dell.com/cl</a> Posta elettronica: <a href="mailto:la-techsupport@dell.com">la-techsupport@dell.com</a> Supporto generale	01-800-915-4755

<b>Paese (Città) Prefisso internazionale Indicativo del Paese Prefisso teleselettivo:</b>	<b>Nome del settore o area di assistenza, Sito Web e indirizzo di posta elettronica</b>	<b>Prefissi teleselettivi, numeri locali e numeri verdi</b>
Costa Rica	Sito Web: <a href="http://www.dell.com/cr">www.dell.com/cr</a> Posta elettronica: <a href="mailto:la-techsupport@dell.com">la-techsupport@dell.com</a> Supporto generale	0800-012-0231
Repubblica Ceca (Praga) Prefisso internazionale: 00 Indicativo del Paese: 420	Sito Web: <a href="http://support.euro.dell.com">support.euro.dell.com</a> Posta elettronica: <a href="mailto:czech_dell@dell.com">czech_dell@dell.com</a> Supporto tecnico Servizio clienti Fax Fax tecnico Centralino	22537 2727 22537 2707 22537 2714 22537 2728 22537 2711
Danimarca (Copenaghen) Prefisso internazionale: 00 Indicativo del Paese: 45	Sito Web: <a href="http://support.euro.dell.com">support.euro.dell.com</a> Supporto tecnico per XPS Supporto tecnico per tutti gli altri computer Dell Servizio rapporti clienti Servizio clienti per privati e piccole aziende Centralino (rapporti clienti) Fax del centralino (relazioni) Centralino (privati/piccole aziende) Fax del centralino (privati/piccole aziende)	7010 0074 7023 0182 7023 0184 3287 5505 3287 1200 3287 1201 3287 5000 3287 5001
Dominica	Sito Web: <a href="http://www.dell.com/dm">www.dell.com/dm</a> Posta elettronica: <a href="mailto:la-techsupport@dell.com">la-techsupport@dell.com</a> Supporto generale	numero verde: 1-866-278-6821
Repubblica Dominicana	Sito Web: <a href="http://www.dell.com/do">www.dell.com/do</a> Posta elettronica: <a href="mailto:la-techsupport@dell.com">la-techsupport@dell.com</a> Supporto generale	1-800-156-1588
Ecuador	Sito Web: <a href="http://www.dell.com/ec">www.dell.com/ec</a> Posta elettronica: <a href="mailto:la-techsupport@dell.com">la-techsupport@dell.com</a> Assistenza generale (per chiamate da Quito) Assistenza generale (per chiamate da Guayaquil)	numero verde: 999-119-877-655-3355 numero verde: 1800-999-119-877-655-3355

<b>Paese (Città) Prefisso internazionale Indicativo del Paese Prefisso teleselettivo:</b>	<b>Nome del settore o area di assistenza, Sito Web e indirizzo di posta elettronica</b>	<b>Prefissi teleselettivi, numeri locali e numeri verdi</b>
El Salvador	Sito Web: <a href="http://www.dell.com/ec">www.dell.com/ec</a> Posta elettronica: <a href="mailto:la-techsupport@dell.com">la-techsupport@dell.com</a> Supporto generale	800-6132
Finlandia (Helsinki)	Sito Web: <a href="http://support.euro.dell.com">support.euro.dell.com</a> Posta elettronica: <a href="mailto:fi_support@dell.com">fi_support@dell.com</a>	
Prefisso internazionale: 990	Supporto tecnico	0207 533 555
Indicativo del Paese: 358	Servizio clienti	0207 533 538
Prefisso teleselettivo: 9	Centralino	0207 533 533
	Vendite per clienti con meno di 500 dipendenti	0207 533 540
	Fax	0207 533 530
	Vendite per clienti con oltre 500 dipendenti	0207 533 533
	Fax	0207 533 530
Francia (Parigi) (Montpellier)	Sito Web: <a href="http://support.euro.dell.com">support.euro.dell.com</a> <b>Privati e piccole aziende</b>	
Prefisso internazionale: 00	Supporto tecnico per XPS	0825 387 129
Indicativo del Paese: 33	Supporto tecnico per tutti gli altri computer Dell	0825 387 270
Prefissi teleselettivi: (1) (4)	Servizio clienti	0825 823 833
	Centralino	0825 004 700
	Centralino (chiamate da fuori Francia)	04 99 75 40 00
	Ufficio vendite	0825 004 700
	Fax	0825 004 701
	Fax (chiamate da fuori Francia)	04 99 75 40 01
	<b>Società</b>	
	Supporto tecnico	0825 004 719
	Servizio clienti	0825 338 339
	Centralino	01 55 94 71 00
	Ufficio vendite	01 55 94 71 00
	Fax	01 55 94 71 01

<b>Paese (Città) Prefisso internazionale Indicativo del Paese Prefisso teleselettivo:</b>	<b>Nome del settore o area di assistenza, Sito Web e indirizzo di posta elettronica</b>	<b>Prefissi teleselettivi, numeri locali e numeri verdi</b>
<b>Germania (Francoforte)</b> Prefisso internazionale: 00 Indicativo del Paese: 49 Prefisso teleselettivo: 69	Sito Web: <a href="http://support.euro.dell.com">support.euro.dell.com</a> Posta elettronica: <a href="mailto:tech_support_central_europe@dell.com">tech_support_central_europe@dell.com</a> Supporto tecnico per XPS Supporto tecnico per tutti gli altri computer Dell Servizio clienti per privati e piccole aziende Servizio clienti per segmenti globali Servizio clienti per clienti privilegiati Servizio clienti per grandi imprese Servizio clienti per clienti pubblici Centralino	069 9792 7222 069 9792-7200 0180-5-224400 069 9792-7320 069 9792-7320 069 9792-7320 069 9792-7320 069 9792-7000
<b>Grecia</b> Prefisso internazionale: 00 Indicativo del Paese: 30	Sito Web: <a href="http://support.euro.dell.com">support.euro.dell.com</a> Supporto tecnico Assistenza e supporto tecnico Gold Centralino Centralino del servizio Gold Ufficio vendite Fax	00800-44 14 95 18 00800-44 14 00 83 2108129810 2108129811 2108129800 2108129812
<b>Grenada</b>	Posta elettronica: <a href="mailto:la-techsupport@dell.com">la-techsupport@dell.com</a> Supporto generale	numero verde: 1-866-540-3355
<b>Guatemala</b>	Posta elettronica: <a href="mailto:la-techsupport@dell.com">la-techsupport@dell.com</a> Supporto generale	1-800-999-0136
<b>Guyana</b>	Posta elettronica: <a href="mailto:la-techsupport@dell.com">la-techsupport@dell.com</a> Supporto generale	numero verde: 1-877-270-4609



<b>Paese (Città) Prefisso internazionale Indicativo del Paese Prefisso teleselettivo:</b>	<b>Nome del settore o area di assistenza, Sito Web e indirizzo di posta elettronica</b>	<b>Prefissi teleselettivi, numeri locali e numeri verdi</b>
<b>Hong Kong</b>	Sito Web: support.ap.dell.com	
Prefisso internazionale: 001	Posta elettronica del supporto tecnico: support.dell.com.cn/email	
Indicativo del Paese: 852	Supporto tecnico (XPS)	00852-3416 6923
	Supporto tecnico (Dimension e Inspiron)	00852-2969 3188
	Supporto tecnico (OptiPlex, Latitude e Dell Precision)	00852-2969 3191
	Supporto tecnico (server e memoria)	00852-2969 3196
	Supporto tecnico (proiettori, PDA, interruttori, router e così via)	00852-3416 0906
	Servizio clienti	00852-3416 0910
	Ufficio vendite a grandi imprese	00852-3416 0907
	Programmi per clienti globali	00852-3416 0908
	Divisione Aziende medie	00852-3416 0912
	Divisione Privati e piccole aziende	00852-2969 3105
<b>India</b>	Sito Web: support.ap.dell.com	
	Posta elettronica: india_support_desktop@dell.com	
	india_support_notebook@dell.com	
	india_support_Server@dell.com	
	Supporto tecnico (computer XPS)	0802 506 8033
		o numero verde: 1800 425 2066
	Supporto tecnico (portatili, desktop, server e dispositivi di storage)	1600338045 e 1600448046
	Ufficio vendite a grandi imprese	1600 33 8044
	Ufficio vendite a privati e piccole aziende	1600 33 8046

<b>Paese (Città) Prefisso internazionale Indicativo del Paese Prefisso teleselettivo:</b>	<b>Nome del settore o area di assistenza, Sito Web e indirizzo di posta elettronica</b>	<b>Prefissi teleselettivi, numeri locali e numeri verdi</b>
<b>Irlanda (Cherrywood)</b>	Sito Web: <a href="http://support.euro.dell.com">support.euro.dell.com</a>	
Prefisso internazionale: 00	Posta elettronica: <a href="mailto:dell_direct_support@dell.com">dell_direct_support@dell.com</a>	
Indicativo del Paese: 353	<b>Ufficio vendite</b>	
Prefisso teleselettivo: 1	Ufficio vendite - Irlanda	01 204 4444
	Negozi Dell Outlet	1850 200 778
	HelpDesk per gli ordini in linea	1850 200 778
	<b>Servizio clienti</b>	
	Servizio clienti per privati	01 204 4014
	Servizio clienti per piccole aziende	01 204 4014
	Servizio clienti per società	1850 200 982
	<b>Supporto tecnico</b>	
	Supporto tecnico solo per computer XPS	1850 200 722
	Supporto tecnico per tutti gli altri computer Dell	1850 543 543
	<b>Informazioni generali</b>	
	Fax/Fax dell'ufficio vendite	01 204 0103
	Centralino	01 204 4444
	Servizio clienti nel Regno Unito (comporre il numero solo all'interno del Regno Unito)	0870 906 0010
	Servizio clienti per società (comporre il numero solo all'interno del Regno Unito)	0870 907 4499
	Ufficio vendite - Regno Unito (comporre il numero solo all'interno del Regno Unito)	0870 907 4000
<b>Italia (Milano)</b>	Sito Web: <a href="http://support.euro.dell.com">support.euro.dell.com</a>	
Prefisso internazionale: 00	<b>Privati e piccole aziende</b>	
Indicativo del Paese: 39	Supporto tecnico	02 577 826 90
Prefisso teleselettivo: 02	Servizio clienti	02 696 821 14
	Fax	02 696 821 13
	Centralino	02 696 821 12
	<b>Società</b>	
	Supporto tecnico	02 577 826 90
	Servizio clienti	02 577 825 55
	Fax	02 575 035 30
	Centralino	02 577 821

<b>Paese (Città) Prefisso internazionale Indicativo del Paese Prefisso teleselettivo:</b>	<b>Nome del settore o area di assistenza, Sito Web e indirizzo di posta elettronica</b>	<b>Prefissi teleselettivi, numeri locali e numeri verdi</b>
Giamaica	Posta elettronica: la-techsupport@dell.com Supporto generale (comporre il numero solo all'interno della Giamaica)	1-800-440-9205
Giappone (Kawasaki)	Sito Web: support.jp.dell.com	
Prefisso internazionale: 001	Supporto tecnico (XPS)	numero verde: 0120-937-786
Indicativo del Paese: 81	Supporto tecnico al di fuori del Giappone (XPS)	044-520-1235
Prefisso teleselettivo: 44	Servizio clienti XPS (nel caso di pezziordinati mancanti o danneggiati durante la spedizione)	044-556-4240
	Supporto tecnico (Dimension e Inspiron)	numero verde: 0120-198-226
	Supporto tecnico al di fuori del Giappone (Dimension e Inspiron)	81-44-520-1435
	Supporto tecnico (Dell Precision, OptiPlex e Latitude)	numero verde: 0120-198-433
	Supporto tecnico al di fuori del Giappone (Dell Precision, OptiPlex e Latitude)	81-44-556-3894
	Supporto tecnico (Dell PowerApp™, Dell PowerEdge™, Dell PowerConnect™ e Dell PowerVault™)	numero verde: 0120-198-498
	Supporto tecnico al di fuori del Giappone (PowerApp, PowerEdge, PowerConnect e PowerVault)	81-44-556-4162
	Supporto tecnico (proiettori, PDA, stampanti, router)	numero verde: 0120-981-690
	Supporto tecnico esterno al Giappone (proiettori, PDA, stampanti, router)	81-44-556-3468
	Servizio casella fax	044-556-3490
	Servizio automatizzato sullo stato degli ordini (24 ore)	044-556-3801
	Servizio clienti	044-556-4240
	Ufficio vendite ad aziende (fino a 400 dipendenti)	044-556-1465
	Ufficio vendite a clienti privilegiati (oltre 400 dipendenti)	044-556-3433
	Ufficio vendite al settore pubblico (agenzie governative, istituzioni scolastiche e sanitarie)	044-556-5963
	Segmento globale in Giappone	044-556-3469
	Singolo utente	044-556-1760
	Centralino	044-556-4300

<b>Paese (Città) Prefisso internazionale Indicativo del Paese Prefisso teleselettivo:</b>	<b>Nome del settore o area di assistenza, Sito Web e indirizzo di posta elettronica</b>	<b>Prefissi teleselettivi, numeri locali e numeri verdi</b>
Corea (Seul) Prefisso internazionale: 001 Indicativo del Paese: 82 Prefisso teleselettivo: 2	Posta elettronica: krsupport@dell.com Supporto Supporto tecnico (XPS) Supporto (Dimension, PDA, elettronica e accessori) Ufficio vendite Fax Centralino	numero verde: 080-200-3800 numero verde: 080-999-0283 numero verde: 080-200-3801 numero verde: 080-200-3600 2194-6202 2194-6000
<b>America Latina</b>	Supporto tecnico clienti (Austin, Texas, U.S.A.) Assistenza tecnica clienti (Austin, Texas, U.S.A.) Fax (supporto tecnico e assistenza tecnica clienti) (Austin, Texas, U.S.A.) Ufficio vendite (Austin, Texas, U.S.A.) Ufficio vendite via fax (Austin, Texas, U.S.A.)	512 728-4093 512 728-3619 512 728-3883 512 728-4397 512 728-4600 o 512 728-3772
<b>Lussemburgo</b> Prefisso internazionale: 00 Indicativo del Paese: 352	Sito Web: <a href="http://support.euro.dell.com">support.euro.dell.com</a> Supporto Ufficio vendite a privati e piccole aziende Ufficio vendite a società Servizio clienti Fax	342 08 08 075 +32 (0)2 713 15 96 26 25 77 81 +32 (0)2 481 91 19 26 25 77 82
<b>Macao</b> Indicativo del Paese: 853	Supporto tecnico Assistenza tecnica clienti (Xiamen, Cina) Operazioni di vendita (Xiamen, Cina)	numero verde: 0800 105 34 160 910 29 693 115

<b>Paese (Città) Prefisso internazionale Indicativo del Paese Prefisso teleselettivo:</b>	<b>Nome del settore o area di assistenza, Sito Web e indirizzo di posta elettronica</b>	<b>Prefissi teleselettivi, numeri locali e numeri verdi</b>
<b>Malaysia (Penang)</b> Prefisso internazionale: 00 Indicativo del Paese: 60 Prefisso teleselettivo: 4	Sito Web: <a href="http://support.ap.dell.com">support.ap.dell.com</a> Supporto tecnico (XPS) Supporto tecnico (Dell Precision, OptiPlex e Latitude) Supporto tecnico (Dimension, Inspiron e Electronics e Accessories) Supporto tecnico (PowerApp, PowerEdge, PowerConnect e PowerVault) Servizio clienti Operazioni di vendita Ufficio vendite a società	numero verde: 1800 885 784 numero verde: 1 800 880 193 numero verde: 1 800 881 306 numero verde: 1800 881 386 numero verde: 1800 881 306 (opzione 6) numero verde: 1 800 888 202 numero verde: 1 800 888 213
<b>Messico</b> Prefisso internazionale: 00 Indicativo del Paese: 52	Posta elettronica: <a href="mailto:la-techsupport@dell.com">la-techsupport@dell.com</a> Supporto tecnico clienti Ufficio vendite Assistenza tecnica clienti Principale	001-877-384-8979 o 001-877-269-3383 50-81-8800 o 01-800-888-3355 001-877-384-8979 o 001-877-269-3383 50-81-8800 o 01-800-888-3355
<b>Montserrat</b>	Posta elettronica: <a href="mailto:la-techsupport@dell.com">la-techsupport@dell.com</a> Supporto generale	numero verde: 1-866-278-6822
<b>Antille Olandesi</b>	Posta elettronica: <a href="mailto:la-techsupport@dell.com">la-techsupport@dell.com</a> Supporto generale	001-800-882-1519

<b>Paese (Città) Prefisso internazionale Indicativo del Paese Prefisso teleselettivo:</b>	<b>Nome del settore o area di assistenza, Sito Web e indirizzo di posta elettronica</b>	<b>Prefissi teleselettivi, numeri locali e numeri verdi</b>
<b>Olanda (Amsterdam)</b> Prefisso internazionale: 00 Indicativo del Paese: 31 Prefisso teleselettivo: 20	Sito Web: <a href="http://support.euro.dell.com">support.euro.dell.com</a> Supporto tecnico per XPS Supporto tecnico per tutti gli altri computer Dell Supporto tecnico via fax Servizio clienti per privati e piccole aziende Servizio rapporti clienti Ufficio vendite a privati e piccole aziende Ufficio vendite rapporto clienti Fax per ufficio vendite a privati e piccole aziende Fax per ufficio vendite rapporto clienti Centralino Fax generale	020 674 45 94 020 674 45 00 020 674 47 66 020 674 42 00 020 674 4325 020 674 55 00 020 674 50 00 020 674 47 75 020 674 47 50 020 674 50 00 020 674 47 50
<b>Nuova Zelanda</b> Prefisso internazionale: 00 Indicativo del Paese: 64	Sito Web: <a href="http://support.ap.dell.com">support.ap.dell.com</a> Posta elettronica: <a href="mailto:support.ap.dell.com/contactus">support.ap.dell.com/contactus</a> Supporto tecnico (XPS) Supporto generale	numero verde: 0800 335 540 0800 441 567
<b>Nicaragua</b>	Posta elettronica: <a href="mailto:la-techsupport@dell.com">la-techsupport@dell.com</a> Supporto generale	001-800-220-1377
<b>Norvegia (Lysaker)</b> Prefisso internazionale: 00 Indicativo del Paese: 47	Sito Web: <a href="http://support.euro.dell.com">support.euro.dell.com</a> Supporto tecnico per XPS Supporto tecnico per tutti gli altri prodotti Dell Servizio rapporti clienti Servizio clienti per privati e piccole aziende Centralino Centralino del fax	815 35 043 671 16882 671 17575 23162298 671 16800 671 16865
<b>Panama</b>	Posta elettronica: <a href="mailto:la-techsupport@dell.com">la-techsupport@dell.com</a> Supporto generale	011-800-507-1264
<b>Perù</b>	Posta elettronica: <a href="mailto:la-techsupport@dell.com">la-techsupport@dell.com</a> Supporto generale	0800-50-669

<b>Paese (Città) Prefisso internazionale Indicativo del Paese Prefisso teleselettivo:</b>	<b>Nome del settore o area di assistenza, Sito Web e indirizzo di posta elettronica</b>	<b>Prefissi teleselettivi, numeri locali e numeri verdi</b>
<b>Polonia (Varsavia)</b>	Sito Web: <a href="http://support.euro.dell.com">support.euro.dell.com</a>	
Prefisso internazionale: 011	Posta elettronica: <a href="mailto:pl_support_tech@dell.com">pl_support_tech@dell.com</a>	
Indicativo del Paese: 48	Telefono assistenza tecnica clienti	57 95 700
Prefisso teleselettivo: 22	Servizio clienti	57 95 999
	Ufficio vendite	57 95 999
	Fax assistenza tecnica clienti	57 95 806
	Fax reception	57 95 998
	Centralino	57 95 999
<b>Portogallo</b>	Sito Web: <a href="http://support.euro.dell.com">support.euro.dell.com</a>	
Prefisso internazionale: 00	Supporto tecnico	707200149
Indicativo del Paese: 351	Servizio clienti	800 300 413
	Ufficio vendite	800 300 410 o 800 300 411 o 800 300 412 o 21 422 07 10
	Fax	21 424 01 12
<b>Portorico</b>	Posta elettronica: <a href="mailto:la-techsupport@dell.com">la-techsupport@dell.com</a>	
	Supporto generale	1-877-537-3355
<b>St. Kitts e Nevis</b>	Sito Web: <a href="http://www.dell.com/kn">www.dell.com/kn</a>	
	Posta elettronica: <a href="mailto:la-techsupport@dell.com">la-techsupport@dell.com</a>	
	Supporto generale	numero verde: 1-866-540-3355
<b>St. Lucia</b>	Sito Web: <a href="http://www.dell.com/lc">www.dell.com/lc</a>	
	Posta elettronica: <a href="mailto:la-techsupport@dell.com">la-techsupport@dell.com</a>	
	Supporto generale	numero verde: 1-866-464-4352
<b>St. Vincent e Grenadine</b>	Sito Web: <a href="http://www.dell.com/vc">www.dell.com/vc</a>	
	Posta elettronica: <a href="mailto:la-techsupport@dell.com">la-techsupport@dell.com</a>	
	Supporto generale	numero verde: 1-866-464-4353

<b>Paese (Città) Prefisso internazionale Indicativo del Paese Prefisso teleselettivo:</b>	<b>Nome del settore o area di assistenza, Sito Web e indirizzo di posta elettronica</b>	<b>Prefissi teleselettivi, numeri locali e numeri verdi</b>
Singapore (Singapore) Prefisso internazionale: 005  Indicativo del Paese: 65	<b>N.B.</b> I numeri telefonici di questa sezione possono essere utilizzati soltanto per chiamate provenienti da Singapore o dalla Malesia.  Sito Web: <a href="http://support.ap.dell.com">support.ap.dell.com</a> Supporto tecnico (XPS) Supporto tecnico (Dimension, Inspiron ed Electronics and Accessories) Supporto tecnico (OptiPlex, Latitude e Dell Precision) Supporto tecnico (PowerApp, PowerEdge, PowerConnect e PowerVault) Servizio clienti  Operazioni di vendita Ufficio vendite a società	   numero verde: 1800 394 7464 numero verde: 1 800 394 7430 numero verde: 1 800 394 7488 numero verde: 1 800 394 7478 numero verde: 1 800 394 7430 (opzione 6) numero verde: 1 800 394 7412 numero verde: 1 800 394 7419
Slovacchia (Praga) Prefisso internazionale: 00 Indicativo del Paese: 421	Sito Web: <a href="http://support.euro.dell.com">support.euro.dell.com</a> Posta elettronica: <a href="mailto:czech_dell@dell.com">czech_dell@dell.com</a> Supporto tecnico Servizio clienti Fax Fax tecnico Centralino (Ufficio vendite)	  02 5441 5727 420 22537 2707 02 5441 8328 02 5441 8328 02 5441 7585
Sud Africa (Johannesburg) Prefisso internazionale: 09/091 Indicativo del Paese: 27 Prefisso teleselettivo: 11	Sito Web: <a href="http://support.euro.dell.com">support.euro.dell.com</a> Posta elettronica: <a href="mailto:dell_za_support@dell.com">dell_za_support@dell.com</a> Servizio preferenziale (Gold) Supporto tecnico Servizio clienti Ufficio vendite Fax Centralino	  011 709 7713 011 709 7710 011 709 7707 011 709 7700 011 706 0495 011 709 7700
Paesi del Sud-est asiatico e del Pacifico	Supporto tecnico, servizio clienti e vendite (Penang, Malesia)	604 633 4810



<b>Paese (Città) Prefisso internazionale Indicativo del Paese Prefisso teleselettivo:</b>	<b>Nome del settore o area di assistenza, Sito Web e indirizzo di posta elettronica</b>	<b>Prefissi teleselettivi, numeri locali e numeri verdi</b>
<b>Spagna (Madrid)</b>	Sito Web: <a href="http://support.euro.dell.com">support.euro.dell.com</a>	
Prefisso internazionale: 00	<b>Privati e piccole aziende</b>	
Indicativo del Paese: 34	Supporto tecnico	902 100 130
Prefisso teleselettivo: 91	Servizio clienti	902 118 540
	Ufficio vendite	902 118 541
	Centralino	902 118 541
	Fax	902 118 539
	<b>Società</b>	
	Supporto tecnico	902 100 130
	Servizio clienti	902 115 236
	Centralino	91 722 92 00
	Fax	91 722 95 83
<b>Svezia (Upplands Vasby)</b>	Sito Web: <a href="http://support.euro.dell.com">support.euro.dell.com</a>	
Prefisso internazionale: 00	Supporto tecnico per XPS	0771 340 340
Indicativo del Paese: 46	Supporto tecnico per tutti gli altri prodotti Dell	08 590 05 199
Prefisso teleselettivo: 8	Servizio rapporti clienti	08 590 05 642
	Servizio clienti per privati e piccole aziende	08 587 70 527
	Supporto per il programma EPP di acquisto per i dipendenti	020 140 14 44
	Supporto tecnico via fax	08 590 05 594
	Ufficio vendite	08 590 05 185
<b>Svizzera (Ginevra)</b>	Sito Web: <a href="http://support.euro.dell.com">support.euro.dell.com</a>	
Prefisso internazionale: 00	Posta elettronica:	
Indicativo del Paese: 41	<a href="mailto:Tech_support_central_Europe@dell.com">Tech_support_central_Europe@dell.com</a>	
Prefisso teleselettivo: 22	Supporto tecnico per XPS	0848 33 88 57
	Supporto tecnico per privati e piccole aziende per tutti gli altri prodotti Dell	0844 811 411
	Supporto tecnico per società	0844 822 844
	Servizio clienti (privati e piccole aziende)	0848 802 202
	Servizio clienti (società)	0848 821 721
	Fax	022 799 01 90
	Centralino	022 799 01 01

<b>Paese (Città) Prefisso internazionale Indicativo del Paese Prefisso teleselettivo:</b>	<b>Nome del settore o area di assistenza, Sito Web e indirizzo di posta elettronica</b>	<b>Prefissi teleselettivi, numeri locali e numeri verdi</b>
<b>Taiwan</b>	Sito Web: <a href="http://support.ap.dell.com">support.ap.dell.com</a>	
Prefisso internazionale: 002	Posta elettronica: <a href="mailto:support.dell.com.cn/email">support.dell.com.cn/email</a>	
Indicativo del Paese: 886	Supporto tecnico (XPS)	numero verde: 0080 186 3085
	Supporto tecnico (OptiPlex, Latitude, Inspiron, Dimension e Electronics and Accessories)	numero verde: 0080 186 1011
	Supporto tecnico (server e memoria)	numero verde: 0080 160 1256
	Servizio clienti	numero verde: 0080 160 1250 (opzione 5)
	Operazioni di vendita	numero verde: 0080 165 1228
	Ufficio vendite a società	numero verde: 0080 165 1227
<b>Tailandia</b>	Sito Web: <a href="http://support.ap.dell.com">support.ap.dell.com</a>	
Prefisso internazionale: 001	Supporto tecnico (OptiPlex, Latitude e Dell Precision)	numero verde: 1800 0060 07
Indicativo del Paese: 66	Supporto tecnico (PowerApp, PowerEdge, PowerConnect e PowerVault)	numero verde: 1800 0600 09
	Servizio clienti	numero verde: 1800 006 007 (opzione 7)
	Ufficio vendite a società	numero verde: 1800 006 009
	Operazioni di vendita	numero verde: 1800 006 006
<b>Trinidad e Tobago</b>	Sito Web: <a href="http://www.dell.com/tt">www.dell.com/tt</a>	
	Posta elettronica: <a href="mailto:la-techsupport@dell.com">la-techsupport@dell.com</a>	
	Supporto generale	numero verde: 1-888-799-5908
<b>Isole Turks e Caicos</b>	Sito Web: <a href="http://www.dell.com/tc">www.dell.com/tc</a>	
	Posta elettronica: <a href="mailto:la-techsupport@dell.com">la-techsupport@dell.com</a>	
	Supporto generale	numero verde: 1-877-441-4735

<b>Paese (Città) Prefisso internazionale Indicativo del Paese Prefisso teleselettivo:</b>	<b>Nome del settore o area di assistenza, Sito Web e indirizzo di posta elettronica</b>	<b>Prefissi teleselettivi, numeri locali e numeri verdi</b>
G.B. (Bracknell) Prefisso internazionale: 00 Indicativo del Paese: 44 Prefisso teleselettivo: 1344	Sito Web: <a href="http://support.euro.dell.com">support.euro.dell.com</a> Posta elettronica: <a href="mailto:dell_direct_support@dell.com">dell_direct_support@dell.com</a> Sito Web servizio clienti: <a href="http://support.euro.dell.com/uk/en/ECare/form/home.asp">support.euro.dell.com/uk/en/ECare/form/home.asp</a>	
	<b>Ufficio vendite</b>	
	Ufficio vendite a privati e piccole aziende	0870 907 4000
	Ufficio vendite settore pubblico/società	01344 860 456
	<b>Servizio clienti</b>	
	Servizio clienti per privati e piccole aziende	0870 906 0010
	Servizio clienti per società	01344 373 185
	Servizio clienti privilegiati (500 - 5000 dipendenti)	0870 906 0010
	Servizio clienti per clienti globali	01344 373 186
	Servizio clienti per il governo centrale	01344 373 193
	Servizio clienti per il governo locale e le istituzioni scolastiche	01344 373 199
	Servizio clienti per le istituzioni sanitarie	01344 373 194
	<b>Supporto tecnico</b>	
	Supporto tecnico solo per computer XPS	0870 366 4180
	Supporto tecnico (Società/clienti privilegiati/PCA [più di 1000 dipendenti])	0870 908 0500
	Supporto tecnico per tutti gli altri prodotti	0870 353 0800
	<b>Informazioni generali</b>	
	Fax Privati e piccole aziende	0870 907 4006
<b>Uruguay</b>	Sito Web: <a href="http://www.dell.com/uy">www.dell.com/uy</a> Posta elettronica: <a href="mailto:la-techsupport@dell.com">la-techsupport@dell.com</a> Supporto generale	numero verde: 000-413-598-2521

<b>Paese (Città) Prefisso internazionale Indicativo del Paese Prefisso teleselettivo:</b>	<b>Nome del settore o area di assistenza, Sito Web e indirizzo di posta elettronica</b>	<b>Prefissi teleselettivi, numeri locali e numeri verdi</b>
U.S.A. (Austin, Texas) Prefisso internazionale: 011 Indicativo del Paese: 1	Servizio automatizzato di controllo dello stato dell'ordine Supporto tecnico automatico (computer portatili o desktop) Hardware e supporto prodotti in garanzia (Dell TV, stampanti e proiettori) per relazioni con i clienti Supporto XPS al consumo per le Americhe Al consumo (privati e uffici domestici) Supporto per tutti gli altri prodotti Dell Assistenza tecnica clienti Clienti del programma EPP di acquisto per dipendenti Sito Web per servizi finanziari: <b>www.dellfinancialservices.com</b> Servizi finanziari (locazione/prestiti) Servizi finanziari (clienti Dell privilegiati [DPA]) <b>Aziende</b> Servizio clienti e supporto Clienti del programma EPP di acquisto per dipendenti Supporto per stampanti, proiettori, PDA e riproduttori MP3 <b>Pubblico</b> (governo, istruzione e sanità) Servizio clienti e supporto Clienti del programma EPP di acquisto per dipendenti Ufficio vendite Dell Negozio Dell Outlet Store (computer rimessi a nuovo dalla Dell) Ufficio vendite software e periferiche Uffici vendite di parti di ricambio Ufficio vendite con garanzia e servizio di assistenza estesi Fax Servizi Dell per utenti con problemi di udito o di linguaggio	numero verde: 1-800-433-9014 numero verde: 1-800-247-9362 numero verde: 1-877-459-7298 numero verde: 1-800-232-8544 numero verde: 1-800-624-9896 numero verde: 1-800-624-9897 numero verde: 1-800-695-8133 numero verde: 1-877-577-3355 numero verde: 1-800-283-2210 numero verde: 1-800-456-3355 numero verde: 1-800-695-8133 numero verde: 1-877-459-7298 numero verde: 1-800-456-3355 numero verde: 1-800-695-8133 numero verde: 1-800-289-3355 o numero verde: 1-800-879-3355 numero verde: 1-888-798-7561 numero verde: 1-800-671-3355 numero verde: 1-800-357-3355 numero verde: 1-800-247-4618 numero verde: 1-800-727-8320 numero verde: 1-877-DELLTTY (1-877-335-5889)
Isole Vergini U.S.A.	Posta elettronica: la-techsupport@dell.com Supporto generale	numero verde: 1-877-702-4360

<b>Paese (Città) Prefisso internazionale Indicativo del Paese Prefisso teleselettivo:</b>	<b>Nome del settore o area di assistenza, Sito Web e indirizzo di posta elettronica</b>	<b>Prefissi teleselettivi, numeri locali e numeri verdi</b>
Venezuela	Sito Web: <a href="http://www.dell.com/ve">www.dell.com/ve</a> Posta elettronica: <a href="mailto:la-techsupport@dell.com">la-techsupport@dell.com</a> Supporto generale	0800-100-4752



## Specifiche

---

### Processore

Tipo di processore	Processori Intel® Core™ Duo, Intel Celeron® M o Intel Pentium® M
Memoria cache L1	32 KB
Memoria cache L2	1 MB, 2 MB
Frequenza del bus esterno (bus frontale)	533 MHz e 667 MHz

---

### Informazioni di sistema

Serie di chip di sistema	Mobile Intel 945 GM Express o Mobile Intel 945 PM Express
Larghezza del bus di dati	64 bit
Larghezza del bus della memoria DRAM	64 bit
Larghezza del bus di indirizzamento del processore	32 bit
EPROM flash	4 MB
Bus grafico	64 bit
Bus PCI	32 bit

---

### ExpressCard

Controller dell'ExpressCard	Intel ICH7
Connettore dell'ExpressCard	Un alloggiamento ExpressCard (54 mm)
Schede supportate	ExpressCard/34 (34 mm) e ExpressCard/54 (54 mm) 1,5 V e 3,3 V
Dimensione del connettore dell'ExpressCard	26 piedini

---

**Letture di schede di memoria multimediali "5-in-1"**

---

Controller per schede di memoria multimediali "5-in-1"	Ricoh R5C832
Connettore per schede di memoria multimediali "5-in-1"	Connettore per schede combinate "5-in-1"
Schede supportate	MS MS Pro SD/SDIO MMC xD
dimensione del connettore per schede di memoria "5-in-1"	36,8 x 29,3 x 4,75 mm

---

**Memoria**

---

Connettore dei moduli di memoria	due connettori SODIMM
Capacità del modulo di memoria	256 MB, 512 MB, 1 GB e 2 GB
Tipo di memoria	DDR-2 SODIMM 1,8 V
Memoria minima	256 MB
Memoria massima	4 GB

---

**Porte e connettori**

---

Audio	connettore microfono/line-in, due connettori per le cuffie <b>N.B.</b> È possibile utilizzare i connettori microfono/line-in e cuffie per passare alla modalità audio surround 5.1 (consultare "Modalità audio" a pagina 73).
IEEE 1394a	connettore della porta seriale a 4 piedini
Mini-Card	due slot Mini-Card Tipo II
Modem	porta RJ-11
Adattatore di rete	porta RJ-45
S-Video uscita TV	connettore DIN miniaturizzato a 7 piedini (cavo adattatore opzionale con S/PDIF, S-video, video composito con dongle e connettori video componente)
USB	quattro connettori a 4 piedini conformi a USB 2.0
Video	connettore a 15 fori



---

**Comunicazioni**

---

Modem:

Tipo	v.92 56K MDC
Controller	softmodem
Interfaccia	audio Intel ad alta definizione

Adattatore di rete LAN Ethernet 10/100 sulla scheda di sistema

Comunicazione senza fili supporto interno PCI-e Mini-Card WLAN e/o banda larga mobile e supporto della tecnologia senza fili Bluetooth®

---

**Video**

---

**N.B.** Aggiornamenti del controller video opzionale sono disponibili per il computer al momento dell'acquisto. Per determinare la configurazione del computer, consultare "Determinazione della configurazione del computer" a pagina 17.

Tipo di video: integrato su scheda di sistema

Controller video	Intel® 945 GM
Memoria video	fino a 128 MB di memoria condivisa (con 256 MB di memoria di sistema) o 224 MB di memoria condivisa (con 512 MB di memoria di sistema)

Interfaccia LCD LVDS

Supporto TV NTSC o PAL in modalità S-Video, video composito con dongle e video componente

Tipo di video: scheda video digitale

Bus di dati	PCI Express X16
Controller video	NVIDIA GeForce Go 7400
Memoria video	64 MB (fino a un totale di 256 MB di memoria condivisa)

Interfaccia LCD LVDS

Supporto TV NTSC o PAL in modalità S-Video, video composito e video componente

---

**Video (segue)**

---

Videocamera	Logitech, opzionale, integrata nel frontalino dello schermo, 1,3 MP, risoluzione video 640 x 480 @ 30 ps, rotazione approssimativa di 240 gradi, immagine capovolta quando la videocamera è ruotata all'indietro, indicatore blu per segnalare che un'applicazione relativa alla videocamera è in esecuzione
-------------	--

---

**Audio**

---

Tipo audio	codec audio a due canali e ad alta definizione
Controller audio	Sigmatel STAC9220 Codec
Conversione stereo	24 bit (da analogico a digitale e da digitale a analogico)
Interfacce:	
Interna	audio Intel ad alta definizione
Esterna	connettore microfono/line-in, due connettori stereo cuffie/altoparlante
Altoparlante	due altoparlanti a 4 ohm
Amplificatore dell'altoparlante interno	canale da 1 W a 4 ohm
Comando del volume	menu programmi, pulsanti del controllo multimediale
Microfono	microfono direzionale ipercardioide, integrato nella videocamera e che ruota con essa, disponibile soltanto con la videocamera integrata

---

**Schermo**

---

Tipo (TFT a matrice attiva)	12,1 pollici WXGA (True Life)
Dimensioni:	
Altezza	163,2 mm (6,43 pollici)
Larghezza	261,12 mm (10,28 pollici)
Diagonale	307,93 mm (12,1 pollici)
Risoluzioni massime	1280 x 800 pixel a 16,7 milioni di colori
Frequenza di aggiornamento	60 Hz
Angolo di funzionamento	0° (chiuso) a 180°
Angoli di visualizzazione:	

---

**Schermo (*segue*)**

---

Orizzontale	±40° tipico
Verticale	+10°/-30°
Passo dei pixel	0,204 mm
Comandi	la luminosità può essere controllata tramite tasti di scelta rapida (consultare "Funzioni dello schermo" a pagina 40)

---

**Tastiera**

---

Numero di tasti	87 (Stati Uniti e Canada); 88 (Europa); 91 (Giappone)
Layout	QWERTY/AZERTY/Kanji

---

**Touchpad**

---

Risoluzione posizione X/Y (modalità tabella grafica)	240 cpi
Dimensioni:	
Larghezza	area sensibile al tocco di 73 mm
Altezza	rettangolo da 42,9 mm

---

**Batteria**

---

Tipo	ioni di litio a 6 elementi "smart" ioni di litio a 9 elementi "smart"
Dimensioni:	
Profondità	49 mm (6 elementi) 60,1 mm (9 elementi)
Altezza	24 mm (0,94 pollici)
Larghezza	206,8 mm (8,14 pollici)
Tensione	11,1 V c.c.
Tempo di carica (approssimativo):	
Computer spento	1 ora (6 elementi) (Dell™ ExpressCharge™) 2 ore (9 elementi)

---

**Batteria (segue)**

---

Autonomia	La durata della batteria varia a seconda delle condizioni di funzionamento e può risultare notevolmente ridotta in determinate condizioni di uso intensivo delle risorse di sistema. Consultare "Problemi relativi all'alimentazione" a pagina 110.  Per maggiori informazioni sulla durata della batteria, consultare "Uso della batteria" a pagina 43.
Durata (approssimativa)	300 cicli di scarica/ricarica
Intervallo della temperatura:	
Di funzionamento	0° a 35 °C
Di magazzino	-40° a 60 °C
Batteria pulsante	CR-2032

---

**Adattatore c.a.**

---

Tensione in ingresso	90-264 V c.a.
Corrente in ingresso (massima)	1.5 A
Frequenza in entrata	47-63 Hz
Corrente in uscita	4.34 A (massimo con impulso da 4 secondi); 3,34 A (65 W) (continua)
Alimentazione di uscita	65 W
Tensione nominale di uscita	19,5 +/-1,0 Vcc
Dimensioni:	
Altezza	28,2 mm (1,11 pollici)
Larghezza	57,9 mm (2,28 pollici)
Profondità	137,2 mm (5,4 pollici)
Peso (con i cavi)	0,4 kg
Intervallo della temperatura:	
Di funzionamento	da 0° a 35 °C
Di magazzino	da -40° a 65 °C
Adattatore da viaggio	opzionale

---

**Caratteristiche fisiche**

---

Altezza	31,4 mm (1,2 pollici)
Larghezza	299 mm (11,96 pollici)
Profondità	220,98 mm (8,7 pollici)
Peso (con batteria a 6 elementi e unità ottica)	1,98 kg

---

**Caratteristiche ambientali**

---

Intervallo della temperatura:

Di funzionamento	da 0° a 35 °C
Di magazzino	da -40° a 65 °C

Umidità relativa (massima):

Di funzionamento	dal 10 % al 90 % (senza condensa)
Di magazzino	dal 5 % al 95 % (senza condensa)

Vibrazione massima (usando uno spettro a vibrazione casuale che simula l'ambiente dell'utente):

Di funzionamento	0,9 GRMS
Di magazzino	1,3 GRMS

Urto massimo (misurato con le testine del disco rigido in posizione di riposo e impulso semisinusoidale di 2-ms):

Di funzionamento	122 G
Di magazzino	163 G

Altitudine (massima):

Di funzionamento	da -15,2 a 3048 m
Di magazzino	da -15,2 a 10.668 m



# Appendice

## Uso del programma di installazione di sistema

 **N.B.** Il sistema operativo può configurare automaticamente la maggior parte delle opzioni disponibili nel programma di installazione del sistema, ignorando le opzioni impostate con il programma stesso. Un'eccezione è rappresentata dall'opzione External Hot Key (Tasto di scelta rapida esterno) che è possibile attivare e disattivare soltanto dal programma di installazione di sistema. Per ulteriori informazioni sulla configurazione delle funzioni per il sistema operativo, consultare la Guida in linea e supporto tecnico di Windows. Per accedere alla Guida in linea e supporto tecnico, vedere pagina 14.

Le schermate del programma di installazione di sistema visualizzano le informazioni di configurazione e le impostazioni correnti per il computer, ad esempio:

- configurazione del sistema
- impostazioni della configurazione di base della periferica
- impostazioni di protezione del sistema e della password del disco rigido
- impostazioni del risparmio energia
- configurazione dell'avvio ed impostazioni dello schermo
- impostazioni della periferica di alloggiamento
- impostazioni del controllo senza fili

 **AVVISO:** la modifica di queste impostazioni è consigliabile solo agli utenti esperti o se è stata richiesta dal personale del supporto tecnico di Dell. Alcune modifiche possono compromettere il funzionamento del computer.

### Visualizzazione della schermata di configurazione del sistema

- 1 Accendere (o riavviare) il computer.
- 2 Quando viene visualizzato il logo della DELL™, premere immediatamente <F2>. Se si attende troppo a lungo e viene visualizzato il logo di Windows, attendere la visualizzazione del desktop di Windows. Arrestare quindi il sistema e riprovare.

## Schermata di configurazione del sistema

La schermata di configurazione del sistema è costituita da tre finestre di informazioni. La finestra a sinistra contiene una gerarchia espandibile di categorie del comando. Se si seleziona (evidenzia) una categoria (quale **Sistema**, **Periferiche integrate** o **Video**) e si preme su <Invio>, è possibile visualizzare o nascondere le sottocategorie correlate. La finestra a destra contiene le informazioni sulla categoria o sottocategoria selezionata nella finestra a sinistra.

La finestra in basso descrive come controllare il programma di configurazione di sistema con i tasti funzione. Utilizzare tali tasti per selezionare una categoria, modificare le sue impostazioni oppure chiudere il programma di configurazione di sistema.

## Opzioni utilizzate più frequentemente

Per alcune opzioni è necessario riavviare il sistema per rendere effettive le nuove impostazioni.

### Modifica della sequenza di avvio

La *sequenza di avvio*, o *ordine di avvio*, indica al computer le unità in cui cercare il software richiesto per avviare il sistema operativo. È possibile controllare la sequenza di avvio e attivare/disattivare le periferiche utilizzando la pagina relativa all'**Ordine di avvio** del programma di installazione del sistema.



**N.B.** Per modificare temporaneamente la sequenza di avvio, consultare "Modifica della sequenza di avvio temporanea" a pagina 185.

La pagina dell'**Ordine di avvio** visualizza un elenco generale delle periferiche di avvio che possono essere installate nel computer, incluse, tra le altre, quelle indicate di seguito:

- unità a dischetti
- disco rigido interno
- periferica di memorizzazione USB
- unità CD/DVD/CD-RW
- disco rigido con alloggiamento modulare



**N.B.** Solo le periferiche precedute da un numero sono di avvio.

Durante la procedura di avvio, il computer cerca i file di avvio del sistema operativo in ciascuna periferica abilitata, a partire dall'inizio dell'elenco. Quando vengono individuati i file, viene interrotta la ricerca e viene avviato il sistema operativo.

Per controllare le periferiche di avvio, selezionare (evidenziare) una periferica premendo il tasto freccia SU o GIÙ, quindi attivare o disattivare la periferica o modificarne l'ordine nell'elenco.

- Per attivare o disattivare una periferica, evidenziare la voce e premere la barra spaziatrice. Le voci attivate sono precedute da un numero, quelle disattivate non lo sono.
- Per modificare l'ordine di una periferica inclusa nell'elenco, evidenziare la periferica e quindi premere <u> per spostare la periferica verso l'alto nell'elenco oppure <d> per spostare una periferica verso il basso dell'elenco.

Le modifiche apportate alla sequenza di avvio diventano effettive dopo il salvataggio e la chiusura del programma di installazione di sistema.



### **Modifica della sequenza di avvio temporanea**

È possibile impostare una sequenza di avvio temporanea senza dover accedere al programma di installazione di sistema. Questa procedura può inoltre essere usata per avviare il programma Dell Diagnostics dalla partizione dello strumento di diagnostica sul disco rigido.

- 1 Arrestare il sistema tramite il menu **Avvio**.
- 2 Collegare il computer a una presa elettrica.
- 3 Accendere il computer. Quando viene visualizzato il logo DELL, premere immediatamente <F2>. Se si attende troppo a lungo e viene visualizzato il logo di Windows, attendere la visualizzazione del desktop di Windows. Arrestare quindi il sistema e riprovare.
- 4 Quando viene visualizzato l'elenco delle periferiche di avvio, evidenziare quella da cui si desidera eseguire l'avvio e premere <Invio>.  
L'avvio del computer verrà eseguito dall'unità selezionata.

Al successivo avvio del computer, viene ripristinato l'ordine di avvio precedente.

## **Pulizia del computer**

 **ATTENZIONE:** Prima di eseguire le procedure descritte in questa sezione, seguire le istruzioni di sicurezza riportate nella *Guida alle informazioni sul prodotto*.

### **Computer, tastiera e schermo**

 **ATTENZIONE:** Prima di eseguire la pulizia del computer, scollegarlo dalla presa elettrica e rimuovere le eventuali batterie installate. Pulire il computer con un panno morbido inumidito con acqua. Non usare detergenti spray o liquidi che potrebbero contenere sostanze infiammabili.

- Usare una bomboletta di aria compressa per rimuovere la polvere tra i tasti della tastiera e per rimuovere sporco o sfilacciature dallo schermo.
-  **AVVISO:** Per evitare di danneggiare il computer o lo schermo, non spruzzare la soluzione detergente direttamente sullo schermo. Usare soltanto prodotti specificamente progettati per la pulizia degli schermi e seguire le istruzioni accluse al prodotto.
- Inumidire un panno morbido e senza sfilacciature con acqua o un detergente per gli schermi. Non usare detergenti a base di alcol o di ammoniaca. Strofinare delicatamente lo schermo con movimento dal centro verso i bordi fino a quando non è pulito e non sono state rimosse tutte le impronte digitali. Non esercitare una pressione eccessiva.
- Inumidire un panno morbido e senza sfilacciature con acqua e strofinare il computer e la tastiera. Non lasciare gocciolare l'acqua dal panno tra il touchpad e il supporto per il polso.

## Touchpad

- 1 Arrestare il sistema e spegnere il computer. Consultare "Spegnimento del computer" a pagina 125.
- 2 Scollegare tutte le periferiche collegate dal computer e dalle prese elettriche.
- 3 Rimuovere tutte le batterie installate. Consultare "Uso della batteria" a pagina 43.
- 4 Inumidire un panno morbido e senza sfilacciature con acqua e strofinarlo con delicatezza sulla superficie del touchpad. Non lasciare gocciolare l'acqua dal panno tra il touchpad e il supporto per il polso.

## Unità disco floppy

-  **AVVISO:** Non tentare di pulire le testine dell'unità con un panno; si potrebbero disallineare le testine e rendere non funzionante l'unità.

Pulire l'unità disco floppy con un kit detergente disponibile in commercio. Questi kit contengono dischi floppy pretrattati per rimuovere le sostanze contaminanti che si accumulano durante il normale funzionamento.

## CD e DVD

-  **AVVISO:** Usare sempre aria compressa per pulire le lenti dell'unità CD/DVD e seguire le istruzioni fornite con il prodotto di pulizia. Non toccare mai le lenti nell'unità.

Se si rilevano problemi, per esempio salti di traccia, nella qualità della riproduzione dei CD o dei DVD, provare a pulire i dischi.

- 1 Tenere il disco toccandolo sul suo bordo esterno. È anche possibile toccare il bordo interno del foro centrale.

-  **AVVISO:** Per evitare danni alla superficie, non strofinare il disco esercitando un movimento circolare.

- 2 Con un panno soffice e senza sfilacciature, strofinare delicatamente la parte inferiore del disco (quella senza etichetta) con un movimento radiale, dal centro verso il bordo esterno del disco.

Per sporco persistente, provare a utilizzare acqua o una soluzione diluita di acqua e un sapone delicato. È anche possibile acquistare prodotti commerciali per la pulizia dei dischi e per la protezione contro la polvere, le impronte digitali e i graffi. I prodotti per la pulizia dei CD sono adatti anche per la pulizia dei DVD.

## Videocamera

-  **AVVISO:** Per evitare di graffiare o appannare l'obiettivo della videocamera, non utilizzare solventi o abrasivi quando si pulisce la videocamera.

Per pulire, strofinare con delicatezza la videocamera con un panno morbido e inumidito e asciugare con attenzione la videocamera con un panno morbido e senza sfilacciature.

## Politica di supporto tecnico Dell (solo Stati Uniti)

Il supporto tecnico assistito da un tecnico richiede la cooperazione e partecipazione del cliente durante il processo di risoluzione dei problemi. Tale servizio comprende il ripristino alla configurazione originale e predefinita consegnata da Dell del sistema operativo, dei programmi software e dei driver hardware e la verifica del corretto funzionamento del computer e di tutto l'hardware installato da Dell. Oltre al supporto assistito da un tecnico è disponibile il supporto tecnico in linea all'indirizzo [support.dell.com](http://support.dell.com). Sono inoltre disponibili ulteriori opzioni di supporto tecnico.

Dell fornisce supporto tecnico limitato per i computer e qualsiasi software e periferica "installati da Dell"<sup>1</sup>. Il supporto per software e periferiche di terzi è fornito dal produttore di origine, inclusi i prodotti acquistati e/o installati tramite Dell Software and Peripherals, Readyware e Custom Factory Integration<sup>2</sup>.

- <sup>1</sup> I servizi di riparazione sono forniti ai sensi dei termini e delle condizioni della garanzia limitata e di qualsiasi contratto di assistenza opzionale acquistato con il computer.
- <sup>2</sup> Tutti i componenti standard della Dell inclusi in un progetto Custom Factory Integration (CFI) sono coperti dalla normale garanzia limitata della Dell per il computer. Tuttavia Dell fornisce un programma di sostituzione delle parti che copre componenti hardware non standard di terzi integrati tramite un progetto CFI.

### Definizione di periferiche e programmi "pre-installati"

Il software installato dalla Dell include il sistema operativo e alcuni programmi che vengono installati sul computer durante il processo di produzione (Microsoft® Office, Norton Antivirus, ecc.).

Le periferiche "pre-installate" includono schede di espansione interna, alloggiamenti moduli di marchio Dell e accessori relativi a ExpressCard. Sono inoltre compresi monitor di marchio Dell, tastiere, mouse, altoparlanti, microfoni per modem telefonici, stazioni di inserimento nell'alloggiamento di espansione/replicatori, prodotti per l'accesso e il collegamento in rete.

### Definizione delle periferiche e programmi "di terzi"

Le periferiche e il software "di terzi" includono qualsiasi periferica, accessorio o programma software venduto da Dell ma non sotto il marchio di Dell (stampanti, scanner, telecamere, giochi, ecc.). Il supporto tecnico per le periferiche e i programmi di terzi è fornito direttamente dai produttori del prodotto.

## Avvisi FCC (solo per gli U.S.A.)

### FCC di Classe B

Questa apparecchiatura genera, utilizza ed è in grado di irradiare energia in radiofrequenza e se non installata e utilizzata in accordo con le istruzioni del manuale del costruttore, può provocare interferenze dannose per la ricezione di programmi radio e televisivi. La presente apparecchiatura è stata collaudata e dichiarata conforme ai limiti imposti ai dispositivi digitali di Classe B, ai sensi della Parte 15 delle normative della Federal Communications Commission (FCC).

Questo dispositivo è conforme ai sensi della Parte 15 delle normative della FCC. Il funzionamento è soggetto alle due condizioni riportate di seguito:

- Questo dispositivo non genera interferenze dannose.
- Questo dispositivo non scherma le interferenze provenienti dall'esterno, comprese le interferenze che potrebbero comprometterne il funzionamento.



**AVVISO:** Le normative della FCC stabiliscono che eventuali modifiche o variazioni non espressamente approvate da Dell Inc. potrebbero annullare il diritto dell'utente di usare questa apparecchiatura.

Tali limiti sono stabiliti per fornire una protezione adeguata contro le interferenze dannose in un'installazione residenziale. Non esiste tuttavia alcuna garanzia che tali interferenze non si verifichino in una particolare situazione. Qualora la presente apparecchiatura provocasse interferenze dannose con segnali radiofonici o televisivi, verificabili accendendo e spegnendo l'apparecchio stesso, si consiglia di cercare di rimediare all'inconveniente mediante una o più delle seguenti misure:

- orientare diversamente l'antenna di ricezione.
- posizionare il sistema in modo diverso rispetto al ricevitore.
- allontanare il sistema dal ricevitore.
- collegare il sistema a una presa elettrica diversa in modo tale che il sistema e il ricevitore si trovino su circuiti diversi.

Se necessario, consultare un rappresentante della Dell Inc. o un tecnico esperto nelle trasmissioni radio e televisive per ulteriori suggerimenti.

Le seguenti informazioni sono relative all'apparecchiatura o alle apparecchiature trattate in questo documento in conformità alle normative della FCC.

Nome del prodotto:	Dell™ XPS™ M1210
Numero di modello:	PP11S
Nome del costruttore:	Dell Inc. Worldwide Regulatory Compliance & Environmental Affairs One Dell Way Round Rock, TX 78682 USA 512-338-4400

## Avviso sul prodotto Macrovision

Questo prodotto incorpora la tecnologia di protezione del copyright che è protetta dai brevetti statunitensi e da altri diritti di proprietà intellettuale. L'uso di tale tecnologia deve essere autorizzato da Macrovision ed è previsto in ambito privato e per altri scopi limitati, salvo diversa autorizzazione da parte di Macrovision. È vietato decodificare o disassemblare il prodotto.

# Glossario

I termini inclusi in questo glossario sono forniti soltanto come informazione e possono descrivere funzioni presenti o meno nel computer acquistato.

## A

**ACPI** (advanced configuration and power interface). Specifiche per il risparmio di energia che permettono ai sistemi operativi Microsoft® Windows® di attivare la modalità standby o sospensione per conservare la quantità di energia elettrica allocata a ciascuna periferica collegata al computer.

**AGP** (accelerated graphics port). Una porta grafica dedicata che permette di utilizzare la memoria di sistema per le attività di gestione della grafica. AGP fornisce un'immagine video uniforme "true color" grazie alla velocità dell'interfaccia tra la circuiteria dello schermo e la memoria del computer.

**AHCI** (advanced host controller interface). Interfaccia per host controller di unità disco SATA, che consente al driver dello storage di supportare tecnologie quali Native Command Queuing (NCQ) e il collegamento a caldo.

**alloggiamento modulo.** Consultare *alloggiamento per moduli*.

**alloggiamento per supporti multimediali.** Un alloggiamento che supporta periferiche quali unità ottiche, una seconda batteria o un modulo Dell TravelLite™.

**area di notifica.** La sezione della barra delle applicazioni di Windows contenente le icone che consentono un rapido accesso ai programmi e alle funzioni del computer, come l'orologio, il controllo del volume e lo stato delle operazioni di stampa. Chiamata anche *barra delle applicazioni*.

**ASF** (alert standards format). Uno standard che definisce un meccanismo per registrare gli avvisi hardware e software su una console di gestione. ASF è progettato per essere indipendente dalla piattaforma e dal sistema operativo.

**autonomia della batteria.** Il periodo di tempo (minuti o ore) durante il quale la batteria di un computer portatile è in grado di alimentare il computer.

## B

**BIOS** (basic input/output system). Un programma (o utilità) che funge da interfaccia tra l'hardware del computer e il sistema operativo. Non modificare queste impostazioni, a meno che non se ne conoscano a fondo gli effetti sul computer. Chiamato anche *configurazione del sistema*.

**bit.** La più piccola unità di dati interpretata da un computer.

**bps** (bit per second). L'unità di misura standard per la velocità di trasmissione dati.

**BTU** (British thermal unit). Un'unità di misura del calore generato.

**bus.** Un percorso di comunicazione tra i componenti e il computer.

**bus locale.** Un bus di dati che fornisce un eccellente throughput per le periferiche verso il processore.

**byte.** L'unità di dati di base utilizzata nel computer. Un byte è generalmente uguale a 8 bit.

## C

**C** (Celsius). Una scala di misure di temperatura in cui 0 °C è il punto di congelamento e 100 °C è il punto di ebollizione dell'acqua.

**CA**, corrente alternata. Il tipo di elettricità che alimenta il computer quando si collega il cavo dell'adattatore c.a. a una presa elettrica.

**cache.** Uno speciale meccanismo di memorizzazione ad alta velocità che può essere sia una sezione riservata della memoria principale, sia una periferica di archiviazione ad alta velocità separata. La cache migliora l'efficienza di numerose operazioni del processore.

**cache L1.** Cache primaria che si trova all'interno del processore.

**cache L2.** Cache secondaria che può essere sia esterna al processore, sia incorporata nell'architettura del processore.

**carnet.** Un documento doganale internazionale che semplifica l'importazione in paesi stranieri. Noto anche come *passaporto commerciale*.

**cartella.** Un termine utilizzato per descrivere lo spazio su un disco o un'unità in cui i file sono organizzati e raggruppati. I file in una cartella possono essere visualizzati e ordinati in modi diversi, ad esempio, in ordine alfabetico, per data e per dimensione.

**CD-R (CD recordable).** Versione masterizzabile di un CD. Su un CD-R è possibile masterizzare i dati soltanto una volta. Una volta masterizzati non è possibile eliminare o sovrascrivere i dati.

**CD-RW (CD rewritable).** Una versione masterizzabile di un CD. Su un disco CD-RW è possibile scrivere dati, eliminarli e riscriverne altri.

**CD di avvio.** Un CD che è possibile utilizzare per avviare il computer. Nel caso in cui il disco rigido sia danneggiato o nel computer sia presente un virus, è consigliabile accertarsi di avere a disposizione un CD o un disco floppy di avvio. Il CD *Drivers and Utilities* o il CD *ResourceCD* è di avvio.

**COA (Certificate of Authenticity).** Il codice alfanumerico di Windows presente su un'etichetta del computer. Chiamata anche *Product Key* o *Product ID*.

**codice del servizio espresso.** Un codice numerico che si trova su un'etichetta adesiva del computer Dell™. Usare il codice del servizio espresso quando si contatta Dell per assistenza. Questo servizio potrebbe non essere disponibile in alcuni paesi.

**collegamento.** Un'icona che fornisce un accesso rapido a programmi, file, cartelle e unità utilizzati più frequentemente. Quando si posiziona un collegamento sul desktop di Windows e si fa doppio clic sull'icona, è possibile aprire la cartella o il file corrispondente senza doverla prima trovare. Le icone dei collegamenti non modificano la posizione dei file. Se si elimina un collegamento, il file originale rimane invariato. Inoltre, è possibile rinominare l'icona di un collegamento.

**combinazione di tasti.** Un comando che richiede di premere più tasti contemporaneamente.

**configurazione di sistema.** Un'utilità che funge da interfaccia tra l'hardware del computer e il sistema operativo. La configurazione del sistema permette di impostare le opzioni configurabili dall'utente nel BIOS, come la data e l'ora o la password del sistema. Non modificare le impostazioni per questo programma, a meno che non si comprenda a fondo come influiscono sul computer.

**controller.** Un chip che controlla il trasferimento dei dati tra il processore e la memoria o tra il processore e le periferiche.

**connettore DIN.** Un connettore rotondo a sei piedini conforme agli standard DIN (Deutsche Industrie-Norm); è generalmente utilizzato per collegare i connettori PS/2 del cavo di una tastiera o di un mouse.

**connettore parallelo.** Una porta di I/O spesso usata per collegare una stampante parallela al computer. Chiamata anche *porta LPT*.

**connettore seriale.** Una porta di I/O spesso utilizzata per collegare periferiche come un palmare o una videocamera digitale al computer.

**controller video.** I circuiti su una scheda grafica o sulla scheda di sistema (nei computer con un controller grafico integrato) che forniscono le funzionalità grafiche, in combinazione con il monitor, al computer.

**CRIMM (continuity rambus in-line memory module).** Un modulo speciale che non dispone di chip di memoria ed è utilizzato per riempire gli slot RIMM inutilizzati.

**cursore.** Il marcatore sullo schermo o in una schermata che mostra dove sarà effettuata la prossima azione della tastiera, del touchpad o del mouse. Spesso è una piccola linea continua lampeggiante, un carattere di sottolineatura o una piccola freccia.

## D

**DDR SDRAM (double-data-rate SDRAM).** Un tipo di SDRAM che raddoppia il ciclo di burst, migliorando le prestazioni del sistema.

**DDR2 SDRAM** (double-data-rate 2 SDRAM). Un tipo di DDR SDRAM che utilizza un prefetch a 4 bit e altre modifiche architetturali per incrementare la velocità della memoria fino a oltre 400 MHz.

**driver di periferica.** Vedere *driver*.

**DIMM** (dual in-line memory module). Una scheda elettronica con chip di memoria che si collega a un modulo di memoria sulla scheda di sistema.

**disco di avvio.** Un disco che è possibile utilizzare per avviare il computer. Nel caso in cui il disco rigido sia danneggiato o nel computer sia presente un virus, è consigliabile accertarsi di avere a disposizione un CD o un disco floppy di avvio.

**disco rigido.** Un'unità che legge e scrive dati su un disco rigido. I termini unità disco fisso e disco fisso sono spesso intercambiabili.

**dispositivo protettore della sovracorrente.** Impedisce che i picchi di tensione, come quelli che possono verificarsi durante un temporale, possano entrare nel computer attraverso la presa elettrica. I dispositivi protettori della sovracorrente non proteggono dai fulmini o dagli abbassamenti di corrente, che si verificano quando la tensione scende al di sotto del 20 percento rispetto al livello della tensione della linea c.a..

Le connessioni di rete non possono essere protette dai dispositivi di protezione da sovracorrente. Disconnettere sempre il cavo di rete dal connettore di rete durante i temporali.

**dissipatore di calore.** Una piastra di metallo su alcuni processori che permette di dissipare il calore.

**DMA** (direct memory access). Un canale che permette ad alcuni tipi di trasferimenti di dati tra la RAM e una periferica di aggirare il processore.

**DMTF** (distributed management task force). Un consorzio di società hardware e software che sviluppa standard di gestione per ambienti distribuiti aziendali e Internet, per desktop e reti.

**dominio.** Un gruppo di computer, programmi e periferiche in una rete che è amministrato come un'unità con regole e procedure comuni, riservato ad uno specifico gruppo di utenti. Un utente accede al dominio per avere accesso alle risorse.

**DRAM** (dynamic random-access memory). Memoria che salva le informazioni in circuiti integrati contenenti condensatori.

**driver.** Software che permette al sistema operativo di controllare una periferica come una stampante. Numerose periferiche non funzionano correttamente se nel computer non è installato il driver corretto.

**DSL** (digital subscriber line). Una tecnologia che fornisce una connessione a Internet ad alta velocità tramite una linea telefonica.

**DVD-R** (DVD recordable). Una versione masterizzabile di un DVD. Su un DVD-R è possibile masterizzare i dati soltanto una volta. Una volta masterizzati non è possibile eliminarli o sovrascriverli.

**DVD+RW.** DVD rewritable. Una versione riscrivibile di un DVD. Su un disco DVD+RW è possibile scrivere dati, eliminarli e riscriverne altri. (La tecnologia DVD+RW è differente dalla tecnologia DVD-RW).

**DVI** (digital video interface). Uno standard per le trasmissioni digitali tra un computer e uno schermo video digitale.

**dual-core.** Una tecnologia Intel® in base alla quale all'interno di un unico processore sono presenti due unità di elaborazione, aumentando di conseguenza l'efficienza di elaborazione e le funzionalità multi-tasking.

**durata della batteria.** Il periodo di tempo (anni) durante il quale la batteria di un computer portatile può essere scaricata e ricaricata.

## E

**ECC** (error checking and correction). Un tipo di memoria che include circuiti speciali per la verifica della precisione dei dati in ingresso e in uscita dalla memoria.

**ECP** (extended capabilities port). Design di un connettore parallelo che assicura una migliore trasmissione bidirezionale dei dati. Analogo a EPP, ECP utilizza l'accesso diretto alla memoria per trasferire i dati e spesso migliora le prestazioni.

**editor di testo.** Un programma utilizzato per creare e modificare file che contengono soltanto testo; per esempio, Blocco note di Windows. Gli editor di testo non forniscono generalmente funzionalità di a capo automatico o di formattazione (la possibilità di sottolineare, cambiare font e così via).

**EIDE** (enhanced integrated device electronics). Una versione migliorata dell'interfaccia IDE per dischi rigidi e unità CD.

**EMI** (electromagnetic interference). Interferenza elettromagnetica causata dalle radiazioni elettromagnetiche.

**ENERGY STAR®.** Requisiti della Environmental Protection Agency che riduce il consumo complessivo di energia elettrica.

**EPP** (extended parallel port). Design di un connettore parallelo che consente la trasmissione bidirezionale dei dati.

**ESD** (electrostatic discharge). Una scarica rapida dell'elettricità statica. La ESD può danneggiare i circuiti integrati presenti in un computer e nelle apparecchiature di comunicazione.

**ExpressCard.** Una scheda I/O estraibile conforme allo standard PCMCIA. I modem e le schede di rete sono tipi comuni di schede ExpressCard. Le schede ExpressCard supportano sia lo standard PCI Express sia lo standard USB 2.0.

## F

**Fahrenheit.** Una scala di misure di temperatura in cui 32 °F è il punto di congelamento e 212 °F è il punto di ebollizione dell'acqua.

**FBD** (fully-buffered DIMM). Una DIMM con chip DRAM DDR2 e un Advanced Memory Buffer (AMB) che rende più veloci le comunicazioni tra i chip SDRAM DDR2 e il sistema.

**FCC.** Federal Communications Commission. Un ente statunitense responsabile della definizione dei regolamenti relativi alle comunicazioni che stabiliscono la quantità di radiazioni che computer e altre apparecchiature elettroniche possono emettere.

**file Leggimi.** Un file di testo incluso in un pacchetto software o un prodotto hardware. Tipicamente, i file Leggimi forniscono informazioni sull'installazione e descrivono nuovi miglioramenti al prodotto o correzioni che non sono ancora inserite nella documentazione.

**formattazione.** Il processo che prepara un'unità o un disco per l'archiviazione di file. Quando un'unità o un disco viene formattato, le informazioni esistenti andranno perse.

**frequenza d'aggiornamento.** La frequenza, misurata in Hz, a cui le righe orizzontali dello schermo sono aggiornate (talvolta chiamata anche *frequenza verticale*). Più elevata è la frequenza d'aggiornamento, minore sarà lo sfarfallio del video visualizzato dall'utente.

**FSB** (front side bus). Il percorso dei dati e l'interfaccia fisica tra il processore e la RAM.

**FTP** (file transfer protocol). Un protocollo Internet standard utilizzato per scambiare file tra computer connessi a Internet.

## G

**G** (gravità). Una misura di peso e di forza.

**GB** (gigabyte). Una misura dell'archiviazione dei dati, uguale a 1024 MB (1.073.741.824 byte). Quando usato per riferirsi alla memorizzazione su disco rigido, il termine è spesso arrotondato a 1.000.000.000 byte.

**GHz** (gigahertz). Una misura della frequenza, uguale a mille milioni di Hz o mille MHz. La velocità dei processori dei computer, dei bus e delle interfacce sono spesso misurate in GHz.

**GUI** (graphical user interface). Il software che interagisce con l'utente tramite menu, finestre e icone. La maggior parte dei programmi che funziona con i sistemi operativi Windows sono GUI.

## H

**HTTP** (hypertext transfer protocol). Un protocollo per lo scambio di file tra computer collegati a Internet.



**Hyper-Threading.** Hyper-Threading è una tecnologia Intel che permette di migliorare le prestazioni complessive del computer consentendo a un unico processore fisico di funzionare come due processori logici, eseguendo contemporaneamente alcune operazioni.

**Hz.** Hertz. Un'unità della misura della frequenza uguale a 1 ciclo al secondo. I computer e le apparecchiature elettroniche sono spesso misurate in kilohertz (kHz), megahertz (MHz), gigahertz (GHz) o terahertz (THz).

## I

**IC** (integrated circuit, circuiti integrato). Un wafer semiconduttore, o chip, sul quale sono montati migliaia o milioni di componenti elettronici miniaturizzati per l'uso in computer, apparecchiature audio e video.

**IDE** (integrated device electronics). Un'interfaccia per le periferiche di archiviazione di massa in cui il controller è integrato nel disco rigido o nell'unità CD.

**IEEE 1394.** Institute of Electrical and Electronics Engineers, Inc. Un bus seriale ad alte prestazioni utilizzato per collegare periferiche compatibili con IEEE 1394, come videocamere digitali e riproduttori DVD, al computer.

**indirizzi di memoria.** Una specifica posizione in cui i dati vengono memorizzati temporaneamente in RAM.

**integrato.** Generalmente si riferisce a componenti che sono fisicamente collocati sulla scheda di sistema di un computer. Chiamato anche *incorporato*.

**I/O** (input/output). Un'operazione o una periferica che inserisce ed estrae dati da un computer. Le tastiere e le stampanti sono periferiche di I/O.

**indirizzo di I/O.** Un indirizzo in RAM che è associato a una periferica specifica (come un connettore seriale, un connettore parallelo o uno slot di espansione) e permette al processore di comunicare con tale periferica.

**IrDA** (infrared data association). L'organizzazione che crea gli standard internazionali per le comunicazioni a infrarossi.

**ipercardioide.** Un microfono ipercardioide con pattern di ricezione altamente direzionale, ancora più ristretto di un microfono cardioide.

**IRQ** (interrupt request, richiesta di interrupt). Un percorso elettronico assegnato a una specifica periferica in modo tale che tale periferica possa comunicare con il processore. A ogni connessione alla periferica deve essere assegnato un **IRQ**. Sebbene due periferiche possano condividere un'assegnazione allo stesso **IRQ**, non è possibile utilizzare contemporaneamente entrambe le periferiche.

**ISP** (Internet service provider). Una società che permette di accedere al proprio server host per collegarsi direttamente a Internet, inviare e ricevere posta elettronica e accedere a siti Web. L'ISP generalmente fornisce un programma, un nome utente e numeri per l'accesso tramite telefono a fronte di una tariffa.

## K

**Kb** (kilobit). Un'unità di dati, uguale a 1024 bit. Una misura della capacità di memoria.

**KB** (kilobyte). Un'unità di misura dei dati, uguale a 1024 byte, ma spesso è definita come 1000 byte.

**kHz** (kilohertz). Un'unità di misura della frequenza, uguale a 1000 Hz.

## L

**LAN** (local area network). Una rete di computer che copre un'area di piccole dimensioni. Una LAN è generalmente confinata in un edificio o in edifici attigui. Una LAN può essere collegata a un'altra LAN a qualsiasi distanza tramite linee telefoniche e onde radio per formare una "wide area network" (WAN).

**LCD** (liquid crystal display). La tecnologia usata dai computer portatili e dagli schermi piatti.

**LED** (light-emitting diode). Un componente elettronico che emette luce per indicare lo stato del computer.

**lettore di impronte digitali.** Un sensore a striscia che utilizza le impronte digitali dell'utente per effettuare l'autenticazione e migliorare la protezione del computer.

**LPT** (line print terminal). La designazione di un collegamento parallelo a una stampante o a un'altra periferica parallela.

**LVDS** (low-voltage differential signaling).

## M

**mappatura della memoria.** Il processo in base al quale il computer assegna gli indirizzi di memoria a posizioni fisiche all'avvio. Le periferiche e il software possono identificare le informazioni accessibili dal processore.

**Mb (megabit).** Una misura della capacità di un chip di memoria, uguale a 1024 Kb.

**Mbps (megabit al secondo).** Un milione di bit al secondo. Questa misura viene generalmente utilizzata per le velocità di trasmissione per reti e modem.

**MB (megabyte).** Una misura dell'archiviazione dei dati, uguale a 1.048.576 byte. 1 Un MB è uguale a 1024 KB. Quando usato per riferirsi alla memoria su disco rigido, il termine è spesso arrotondato a 1.000.000 byte.

**MB/sec (megabyte al secondo).** Un milione di byte al secondo. Questa misura è generalmente utilizzata per il trasferimento dei dati.

**memoria.** Un'area di memorizzazione temporanea all'interno del computer. Poiché i dati in memoria non sono permanenti, è consigliabile salvare spesso i file sui quali si sta lavorando e salvare sempre i file prima di spegnere il computer. Il computer può contenere diversi tipi di memoria, ad esempio, RAM, ROM e memoria video. Spesso, il termine memoria viene utilizzato come sinonimo di RAM.

**memoria video.** Memoria che è composta da chip di memoria dedicati alle funzioni del video. La memoria video è generalmente più veloce della memoria di sistema. La quantità di memoria video installata influenza soprattutto il numero di colori visualizzabili da un programma.

**MHz (megahertz).** Una misura della frequenza uguale a 1 milione di cicli al secondo. La velocità dei processori dei computer, dei bus e delle interfacce sono spesso misurate in MHz.

**modalità extended display.** Un'impostazione dello schermo che permette di utilizzare un secondo monitor come estensione dello schermo principale. Chiamata anche *modalità dual display*.

**modalità dual display.** Un'impostazione dello schermo che permette di utilizzare un secondo monitor come estensione dello schermo principale. Chiamata anche *modalità extended display*.

**modalità grafica.** Una modalità video che può essere definita come  $x$  pixel orizzontali per  $y$  pixel verticali per  $z$  colori. Le modalità grafiche possono visualizzare un'illimitata varietà di forme e font.

**modalità sospensione.** Una modalità di risparmio energia che salva tutto il contenuto della memoria in un'area riservata sul disco rigido e che disattiva il computer. Quando si riavvia il computer, le informazioni della memoria che erano state salvate sul disco rigido vengono ripristinate automaticamente.

**modalità standby.** Una modalità di risparmio energia che disattiva tutte le operazioni non necessarie su un computer per risparmiare energia.

**modalità video.** Una modalità che descrive come il testo e i grafici sono visualizzati su un monitor. Il software grafico, come i sistemi operativi Windows, consente la visualizzazione in modalità video che possono essere definite come  $x$  pixel orizzontali per  $y$  pixel verticali per  $z$  colori. I software a caratteri, come gli editor di testo, consentono la visualizzazione in modalità video che possono essere definite come  $x$  colonne per  $y$  righe di caratteri.

**modulo di memoria.** Una piccola scheda che contiene i chip di memoria, collegata alla scheda di sistema.

**modulo da viaggio.** Un dispositivo di plastica progettato per poter essere inserito nell'alloggiamento per moduli di un computer portatile per ridurre il peso del computer.

**Mini PCI.** Uno standard per periferiche integrate con enfasi sulle comunicazioni quali modem e schede di rete. Una Mini PCI è una piccola scheda esterna che è funzionalmente equivalente a una scheda di espansione PCI standard.

**Mini-Card.** Una piccola scheda progettata per periferiche integrate, come le schede di rete. La Mini-Card è funzionalmente equivalente a una scheda di espansione PCI standard.

**modem.** Una periferica che permette al computer di comunicare con altri computer su linee telefoniche analogiche. I modem sono di tre tipi: esterno, PC Card e interno. Il modem viene tipicamente utilizzato per collegarsi a Internet e per inviare e ricevere messaggi di posta elettronica.

**ms (millisecondi).** Una misura del tempo uguale a un millesimo di secondo. I tempi di accesso alle periferiche di memorizzazione vengono spesso misurati in ms.

**MP (megapixel).** Una misura della risoluzione dell'immagine utilizzata per le fotocamere digitali.

## N

**NIC.** Vedere *scheda di rete*.

**ns (nanosecondi).** Una misura del tempo uguale a un milionesimo di secondo.

**numero di servizio.** Un'etichetta con codice a barre presente sul computer che identifica il computer quando si accede a Dell Support all'indirizzo [support.dell.com](http://support.dell.com) o quando si contatta l'assistenza clienti o il supporto tecnico Dell.

**NVRAM (nonvolatile random access memory).** Un tipo di memoria che mantiene memorizzati i dati quando il computer è spento o in caso di interruzione di corrente. La NVRAM viene utilizzata per preservare le informazioni sulla configurazione del computer, quali data, ora e altre opzioni di configurazione impostate.

## P

**Pannello di controllo.** Un'utilità di Windows che permette di modificare le impostazioni del sistema operativo e dell'hardware, ad esempio le impostazioni dello schermo.

**periferica.** Un componente hardware come un'unità disco, una stampante o la tastiera, che sia installato o collegato al computer.

**periferica di inserimento nell'alloggiamento di espansione.** Vedere *APR*.

**partizione.** Un'area di memorizzazione fisica su un disco rigido che è assegnata a una o più aree di memorizzazione logiche note come unità logiche. Ogni partizione può contenere più unità logiche.

**PC Card.** Una scheda rimovibile di I/O conforme allo standard PCMCIA. I modem e le schede di rete sono tipi comuni di schede PC Card.

**PC Card estesa.** Una PC Card che, se installata, si estende oltre il bordo dello slot PC Card.

**PCI (peripheral component interconnect).** PCI è un bus locale che supporta percorsi dei dati a 32 e a 64 bit, fornendo un percorso ad alta velocità tra il processore e le periferiche, quali schermi, unità e reti.

**PCI Express.** Una modifica all'interfaccia PCI che incrementa la velocità di trasferimento dei dati tra il processore e le periferiche collegate. PCI Express permette di trasferire i dati a velocità da 250 MB/sec a 4 GB/sec. Se il chipset PCI Express e la periferica hanno velocità diverse, funzioneranno alla velocità minore.

**PCMCIA (personal computer memory card international association).** L'organizzazione che definisce gli standard per le PC Card.

**PIO (programmed input/output).** Un metodo di trasferimento dei dati tra due periferiche tramite il processore come parte del percorso dei dati.

**pixel.** Un singolo punto su uno schermo. I pixel sono disposti in righe e colonne per creare un'immagine. Una risoluzione video, come 800 x 600, è espressa come numero di pixel in verticale per il numero di pixel in orizzontale.

**Plug-and-Play.** La capacità del computer di configurare automaticamente le periferiche. Plug and Play fornisce caratteristiche di installazione e configurazione automatica e la compatibilità con l'hardware esistente se il BIOS, il sistema operativo e tutte le periferiche sono compatibili con Plug and Play.

**POST.** Power-On Self-Test. Programmi di diagnostica, caricati automaticamente dal BIOS, che eseguono i test di base sui principali componenti del computer, come la memoria, i dischi rigidi e lo schermo. Se non viene rilevato alcun problema durante il POST, il computer continua la procedura di -avvio.

**processore.** Un chip del computer che interpreta ed esegue le istruzioni dei programmi. Talvolta il processore viene chiamato CPU (central processing unit).

**programma di installazione.** Un programma che viene utilizzato per installare e configurare l'hardware e il software. Il programma **setup.exe** o **install.exe** viene fornito con la maggior parte dei prodotti software Windows. Il *programma di installazione* differisce dal *programma di installazione di sistema*.

**protetto in scrittura.** File o supporti che non possono essere modificati. Usare la protezione in scrittura se si desidera proteggere i dati da modifiche o eliminazioni. Per proteggere in scrittura un disco floppy da 3,5 pollici, fare scorrere la linguetta di protezione in scrittura portandola in posizione aperta.

**PS/2** (personal system/2). Un tipo di connettore per collegare una tastiera, un mouse o un tastierino compatibile con PS/2.

**PXE** (pre-boot execution environment). Uno standard WfM (wired for management) che permette ai computer in rete che non dispongono di un sistema operativo di essere configurati e avviati in modalità remota.

## R

**RAID** (redundant array of independent disks). Un metodo per garantire la ridondanza dei dati. Alcune implementazioni comuni di RAID comprendono RAID 0, RAID 1, RAID 5, RAID 10 e RAID 30.

**RAM** (random-access memory). La principale area di memorizzazione temporanea per le istruzioni e i dati dei programmi. Tutte le informazioni memorizzate nella RAM vengono perse quando si spegne il computer.

**RFI** (radio frequency interference, interferenza della frequenza radio). Interferenza che viene generata alle tipiche frequenze radio, nell'intervallo da 10 kHz a 100.000 MHz. Le frequenze radio si trovano nella fascia bassa dello spettro delle frequenze elettromagnetiche e sono quelle che hanno più probabilità di avere interferenze rispetto alle radiazioni a frequenza più elevata, come l'infrarosso e la luce.

**risoluzione.** La nitidezza e la brillantezza di un'immagine prodotta da una stampante o visualizzata su uno schermo. Maggiore è la risoluzione, più nitida sarà l'immagine.

**risoluzione video.** Vedere *risoluzione*.

**ROM** (read-only memory). Memoria che archivia dati e programmi che non possono essere eliminati o scritti dal computer. La ROM, a differenza della RAM, conserva il suo contenuto anche dopo lo spegnimento del computer. Alcuni programmi fondamentali al funzionamento del computer risiedono nella ROM.

**RPM** (revolutions per minute, giri al minuto). Il numero di rotazioni che al minuto. La velocità dei dischi rigidi viene spesso misurata in rpm.

**RTC** (real time clock, orologio in tempo reale). Un orologio alimentato dalla batteria sulla scheda di sistema che mantiene memorizzata la data e l'ora dopo lo spegnimento del computer.

**RTCST** (real-time clock reset). Un ponticello sulla scheda di sistema di alcuni computer che può essere spesso utilizzato per la risoluzione di problemi.

## S

**SAS** (serial attached SCSI). Una versione seriale e più veloce dell'interfaccia SCSI (rispetto all'originale architettura parallela SCSI).

**SATA** (serial ATA). Una versione seriale e più veloce dell'interfaccia ATA (IDE).

**ScanDisk.** Un'utilità di Microsoft che controlla file, cartelle e la superficie dei dischi rigidi per eventuali errori. ScanDisk spesso viene eseguito quando si riavvia il computer dopo un blocco.

**scheda di rete.** Un chip che fornisce funzionalità di rete. Un computer può essere equipaggiato con una scheda di rete sulla scheda di sistema o può contenere una PC Card con un adattatore su di essa. Una scheda di rete viene anche chiamata *NIC* (network interface controller).

**SCSI** (small computer system interface). Un'interfaccia ad alta velocità utilizzata per collegare a un computer periferiche, come dischi rigidi, unità CD, stampanti e scanner. L'interfaccia SCSI permette di collegare più periferiche con un solo controller. A ogni periferica si accede tramite un numero di identificazione univoco sul bus del controller SCSI.

**scheda di espansione.** Una scheda che si installa in uno slot di espansione delle scheda di sistema in alcuni computer, espandendo le funzionalità del computer. Alcuni esempi comprendono schede grafiche, modem e audio.

**slot di espansione.** Un connettore sulla scheda di sistema (in alcuni computer) in cui si inserisce una scheda di espansione, collegandola al bus di sistema.

**SDRAM** (synchronous dynamic random-access memory). Un tipo di DRAM che è sincronizzata con la velocità di clock ottimale del processore.

**sensore a infrarossi.** Una porta che permette di trasferire dati tra un computer e periferiche compatibili con i raggi infrarossi senza utilizzare un cavo di collegamento.

**sequenza di avvio.** Specifica l'ordine delle periferiche dalle quali il computer cerca di avviarsi.

**sfondo.** Il modello o l'immagine di sfondo sul desktop di Windows. È possibile cambiare lo sfondo utilizzando il Pannello di controllo di Windows. È anche possibile acquisire l'immagine desiderata e utilizzarla come sfondo.

**SIM** (Subscriber Identity Module). Una scheda SIM contiene un microchip che crittografa le trasmissioni voce e dati. Le schede SIM possono essere utilizzate nei cellulari o nei computer portatili.

**smart card.** Una scheda che dispone di un processore e di un chip di memoria integrati. Le smart card possono essere utilizzate per autenticare un utente su computer che possono utilizzare smart card.

**software antivirus.** Un programma che permette di identificare, mettere in quarantena e/o eliminare eventuali virus dal computer.

**sola lettura.** Dati e/o file che possono essere visualizzati ma non modificati o eliminati. Un file può avere lo stato di sola lettura se:

- risiede su un disco floppy, un CD o un DVD protetto in scrittura;
- si trova in rete in una directory e l'amministratore del sistema ha assegnato i diritti soltanto ad alcuni utenti.

**S/PDIF** (Sony/Philips digital interface). Un formato di trasferimento di file audio che permette la trasmissione di audio da un file e un altro senza convertirlo in formato analogico e viceversa, operazione che potrebbe generare un degrado nella qualità del file.

**Strike Zone™.** Area rinforzata della base della piattaforma che protegge il disco rigido fungendo da ammortizzatore quando in un computer si verifica un urto o cade (sia con il computer acceso che spento).

**striping del disco.** Una tecnica per suddividere i dati su più unità disco. Lo striping dei dischi aumenta la velocità delle operazioni di lettura dei dati dalle unità di memorizzazione. I computer che utilizzano lo striping dei dischi generalmente consentono a tutti gli utenti di selezionare la dimensione dell'unità disco o la larghezza della stripe.

**SVGA** (super-video graphics array). Uno standard video per le schede e i controller grafici. Tipiche risoluzioni SVGA sono 800 x 600 e 1024 x 768.

Il numero di colori e la risoluzione che vengono visualizzati da un programma dipendono dalle caratteristiche dello schermo, dal controller grafico e dai driver e dalla quantità di memoria video installata nel computer.

**S-Video uscita TV.** Un connettore utilizzato per collegare un televisore o una periferica audio digitale al computer.

**SXGA** (super-extended graphics array). Uno standard grafico per schede grafiche e controller che supporta risoluzioni fino a 1280 x 1024.

**SXGA+** (super-extended graphics array plus). Uno standard grafico per schede grafiche e controller che supporta risoluzioni fino a 1400 x 1050.

**scheda di sistema.** La scheda principale in un computer, nota anche come *scheda madre*.

## T

**TAPI** (telephony application programming interface). Permette ai programmi Windows di funzionare con un'ampia gamma di periferiche telefoniche, compresi voce, dati, fax e video.

**tecnologia senza fili Bluetooth®**. Standard per la tecnologia senza fili per periferiche inserite in una rete a corto raggio (9 metri); le periferiche che supportano questa tecnologia sono in grado di riconoscersi automaticamente tra di loro.

**TPM** (trusted platform module). Una funzione di protezione basata su hardware che quando combinata con algoritmi software migliora la protezione della rete e del computer gestendo funzioni come la protezione dei file e della posta elettronica.

## U

**UMA** (unified memory allocation). Memoria di sistema allocata in modo dinamico al video.

**unità CD-RW**. Un'unità che permette di leggere CD e scrivere su dischi CD-RW (CD riscrivibili) e CD-R (CD registrabili). Su dischi CD-RW è possibile scrivere più volte, mentre sui dischi CD-R è possibile scrivere una sola volta.

**unità CD-RW/DVD**. Un'unità, talvolta chiamata unità combo, che permette di leggere CD e DVD e scrivere su dischi CD-RW (CD riscrivibili) e CD-R (CD registrabili). Su dischi CD-RW è possibile scrivere più volte, mentre sui dischi CD-R è possibile scrivere una sola volta.

**unità DVD+RW**. Un'unità che può leggere i DVD e la maggior parte dei CD e scrivere su dischi DVD+RW (DVD riscrivibili).

**unità ottica**. Un'unità che utilizza la tecnologia ottica per leggere o scrivere i dati da CD, DVD o DVD+RW. Esempi di unità ottiche comprendono unità CD, unità DVD, unità CD-RW e unità combo CD-RW/DVD.

**unità Zip**. Un disco floppy ad alta capacità sviluppato da Iomega Corporation che usa dischi rimovibili da 3,5 pollici chiamati dischi Zip. I dischi Zip sono leggermente più larghi dei normali dischi floppy, hanno uno spessore circa doppio e possono contenere fino a 100 MB di dati.

**UPS** (uninterruptible power supply). Una fonte di energia elettrica di backup usata in caso di interruzione di corrente o quando scende al di sotto di un livello di tensione accettabile. Una UPS mantiene funzionante un computer per una quantità di tempo limitata quando manca la corrente. I sistemi UPS generalmente forniscono funzionalità di soppressione dei picchi di corrente e possono anche regolare la tensione. I sistemi UPS più piccoli assicurano un'alimentazione a batteria di pochi minuti per consentire lo spegnimento del computer.

**USB** (universal serial bus). Un'interfaccia hardware per periferiche a bassa velocità come tastiere, mouse, joystick, scanner, altoparlanti, stampanti, periferiche a banda larga (DSL e modem via cavo), periferiche di imaging o di memorizzazione compatibili con USB. Le periferiche non collegate direttamente a un supporto a 4 piedini sul computer o in hub multiporta che si inserisce nel computer. Le periferiche USB possono essere collegate e scollegate senza spegnere il computer e possono anche essere collegate le une alle altre in modalità daisy-chain.

**UTP** (unshielded twisted pair). Descrive un tipo di cavo usato nella maggior parte delle reti telefoniche e alcune reti di computer. È costituito da coppie di cavi non schermati che vengono intrecciati per proteggere i dati dalle interferenze elettromagnetiche (invece di utilizzare a una guaina metallica intorno a ogni coppia di cavi per la protezione delle interferenze).

**UXGA** (ultra extended graphics array). Uno standard grafico per schede grafiche e controller che supporta risoluzioni fino a 1600 x 1200.

## V

**V.** Volt. La misura del potenziale elettrico o della forza elettromotrice. Si ha un V quando una corrente di 1 ampère passa attraverso una resistenza di 1 ohm.

**velocità del bus.** La misura, espressa in MHz, che indica la velocità di trasferimento delle informazioni sul bus.

**velocità di clock.** La misura, espressa in MHz, che indica la velocità con cui funzionano i componenti del computer collegati al bus di sistema.

**virus.** Un programma che è progettato per provocare fastidi o per distruggere i dati memorizzati nel computer. Un programma virus si sposta da un computer a un altro tramite un disco infetto, software scaricato da Internet o allegati di posta elettronica. Quando viene eseguito un programma infettato, si attiva anche il virus incorporato.

Un tipo comune di virus è un virus di avvio, che è memorizzato nei settori di avvio di un disco floppy. Se il disco floppy è lasciato nell'unità quando il computer viene spento e riaccessò, il computer verrà infettato quando legge il settore di avvio del disco floppy e cerca il sistema operativo. Se il computer è infettato, il virus di avvio può replicarsi in tutti i dischi floppy letti o scritti in tale computer fino a quando non viene eliminato.

## W

**W.** Watt. La misura della potenza elettrica. Un W è 1 ampère di corrente che passa a un 1 Volt.

**Wh** (watt-ora). Un'unità di misura comunemente utilizzata per indicare la capacità approssimativa di una batteria. Per esempio, una batteria di 66 Wh può fornire una potenza di 66 W per 1 ora o 33 W per 2 ore.

**WLAN** (wireless local area network). Un insieme di computer interconnessi via etere mediante punti di accesso o router wireless per fornire l'accesso a Internet.

**WWAN** (wireless wide area network). Una rete senza fili ad alta velocità che utilizza la tecnologia cellulare e dispone di una copertura geografica molto più ampia delle WLAN.

**WXGA** (wide-aspect extended graphics array). Uno standard grafico per schede grafiche e controller che supporta risoluzioni fino a 1280 x 800.

## X

**XGA** (extended graphics array). Uno standard grafico per schede grafiche e controller che supporta risoluzioni fino a 1024 x 768.

## Z

**ZIF** (zero insertion force). Un tipo di supporto o connettore che permette l'installazione o la rimozione di un chip senza applicare alcuna forza sia al chip sia al supporto.

**Zip.** Un popolare formato di compressione dati. I file che sono stati compressi in formato Zip sono chiamati file Zip e generalmente hanno un'estensione **.zip**. Un tipo speciale di file "zippati" è un file autoestraente, che ha un'estensione **.exe** nel nome del file. È possibile decomprimere un file autoestraente facendovi doppio clic sopra.





# Indice analitico

## A

alimentazione  
  compensatori di linea, 35  
  dispositivi di protezione da sovracorrente, 35  
  modalità per l'utilizzo del risparmio energia, 44  
  modalità sospensione, 47  
  modalità standby, 46  
  periferiche di protezione, 35  
  problemi, 110  
  UPS, 35

altoparlanti  
  descrizione, 19  
  problemi, 113  
  volume, 113

audio  
  modalità, 73  
  problemi, 113  
  volume, 113

audio digitale S/PDIF  
  attivazione, 72

audio. Consultare *audio*  
avvisi normativi, 11

## B

Banda larga mobile  
  connessioni di rete, 86  
  Consultare anche *interruttore per le reti senza fili*  
  problemi, 109  
  scheda, installazione, 141

batteria  
  conservazione, 48  
  conservazione dell'autonomia, 46  
  controllo della carica, 44  
  descrizione, 27  
  finestra del misuratore di alimentazione, 44  
  indicatore di carica, 45  
  misuratore, 44  
  rendimento, 43  
  ricarica, 48  
  rimozione, 48

## C

carnet, 152  
CD, 55  
  riproduzione, 53  
  sistema operativo, 15

CD Drivers and Utilities  
  Dell Diagnostics, 93  
  informazioni, 117  
  reinstallazione di driver e utilità, 117

chiusura a scatto  
  dell'alloggiamento della batteria, 27

collegamento  
  periferica audio, 60  
  Rete a banda larga mobile, 86  
  rete WLAN, 84  
  TV, 60

computer  
  esecuzione lenta, 100, 108  
  interruzioni, 106-107  
  protezione, 90  
  ripristino del computer a uno stato operativo precedente, 119  
  smette di rispondere, 106  
  specifiche, 175  
computer perso, 91  
computer rubato, 91  
configurazione del controller video  
  determinazione del tipo di controller installato, 17  
conflitti  
  incompatibilità del software e dell'hardware, 118  
conflitti IRQ, 118  
connessione a Internet  
  informazioni, 29  
  problemi, 99  
connettore del modem, 23  
connettore di rete, 25  
connettore IEEE 1394  
  descrizione, 24  
  problemi, 105  
connettore uscita TV S-Video, 23  
connettori USB, 23  
contattare Dell, 153  
contratto di licenza Microsoft con l'utente finale, 11

Controllo disco, 98  
coperchio del cardine  
rimozione, 134  
coperchio del modulo di  
memoria, 26  
coperchio della scheda di  
comunicazioni, 27  
copia di CD  
come fare per, 55  
informazioni generali, 55  
suggerimenti utili, 57  
copia di DVD  
come fare per, 55  
informazioni generali, 55  
suggerimenti utili, 57  
cuffie Dolby,  
configurazione, 72

## D

Dell  
contattare, 153, 188  
politica di supporto, 187  
sito di supporto, 13  
Dell Diagnostics  
avvio dal CD Drivers and  
Utilities, 94  
avvio dal disco rigido, 93  
informazioni, 93  
Dell MediaDirect  
informazioni, 58  
problemi, 107  
Dell QuickSet, 14, 149  
diagnostica  
Dell, 93

disco rigido  
descrizione, 23, 26  
problemi, 98  
restituzione a Dell, 131  
sostituzione, 129  
documentazione  
contratto di licenza Microsoft  
con l'utente finale, 11  
garanzia, 11  
guida alle informazioni sul  
prodotto, 11  
in linea, 13  
normativa, 11  
sicurezza, 11  
driver  
identificazione, 116  
informazioni, 115  
reinstallazione, 116  
DVD, 55  
riproduzione, 53

## E

etichetta di Microsoft  
Windows, 12  
etichette  
Microsoft Windows, 12  
Numero di servizio, 12  
ExpressCard  
estese, 77  
installazione, 77  
problemi, 104  
protezioni, 77-78  
rimozione, 78  
slot, 23, 77  
tecnologia CardBus, 77  
tipi, 77

## F

file della guida  
Guida in linea e supporto  
tecnico di Windows, 14  
QuickSet, 14  
firewall  
Windows, 88

## G

gruppo di continuità.  
Consultare *UPS*  
guida in linea e supporto  
tecnico, 14

## H

hardware  
conflitti, 118  
Dell Diagnostics, 93

## I

impostazioni di  
visualizzazione per un  
televisore  
attivazione in Windows XP, 73  
indicatore di alimentazione  
condizioni, 110  
indicatore Wi-Fi Catcher  
stati degli indicatori, 23  
Vedere anche *interruttore per le  
reti senza fili*  
indicatori di stato della  
periferica, 19

indicatori di stato della  
tastiera, 20  
informazioni  
sull'ergonomia, 11  
informazioni sulla  
garanzia, 11  
interruttore per la rete senza fili  
descrizione, 23  
esecuzioni di una scansione  
delle reti, 88  
istruzioni di sicurezza, 11, 126

## L

lettore di schede di memoria  
multimediali "5-in-1", 79, 147  
luminosità dello schermo  
regolazione, 37

## M

MediaDirect. Vedere *Dell  
MediaDirect*

memoria  
installazione, 131  
problemi, 109  
rimozione, 133

messaggi  
errore, 100

messaggi di errore, 100

microfono  
direzionale, 49

modalità audio stereo, 73

modalità audio surround 5.1, 74

modalità audio surround.

Consultare *modalità  
audio surround 5.1*

modalità sospensione, 47

modalità standby, 46

monitor

Vedere anche *schermo*

commutazione dell'immagine

video, 37

problemi, 114

## N

numeri di telefono, 153

Numero di servizio, 12

## P

password

dimenticanza, 90

informazioni, 90

PC Restore, 121

periferica audio

attivazione, 72

collegamento, 60

problemi

alimentazione, 110

altoparlanti, 113

audio e altoparlanti, 113

blocchi, 106

condizioni dell'indicatore di  
alimentazione, 110

conflitti, 118

connettore IEEE 1394, 105

Dell Diagnostics, 93

Dell MediaDirect, 107

Dell Support Utility, 96

disco rigido, 98

esecuzione lenta del  
computer, 100, 108

guida in linea e supporto  
tecnico, 14

il computer non si avvia, 106

il computer si  
interrompe, 106-107

il computer smette di  
rispondere, 106

il programma si interrompe  
ripetutamente, 107

il programma smette di  
rispondere, 107

messaggi di errore, 100

politica di supporto  
tecnico, 187

programmi e compatibilità con  
Windows, 107

rete, 109

ripristino del computer a uno  
stato operativo  
precedente, 119

Risoluzione dei problemi  
relativi all'hardware, 118

scanner, 112

schermata blu, 107

software, 106-108

software spia, 100, 108

stampante, 111

tastiera, 105

unità, 97

unità CD, 98

unità CD-RW, 98

unità DVD, 98

video e monitor, 114

problemi del mouse, 114

procedure guidate

trasferimento guidato file e impostazioni, 30

Verifica guidata compatibilità programmi, 107

programma di installazione di sistema

opzioni utilizzate più frequentemente, 184

schermate, 184

visualizzazione, 183

protezioni

ExpressCard, 77

rimozione, 78, 80

pulsanti del controllo multimediale

descrizione, 21

pulsante Dell

MediaDirect™, 58

riproduzione/pausa/Dell

MediaDirect, 21

## Q

QuickSet

file della Guida, 14

informazioni, 58

## R

RAM. Consultare *memoria*

reinstallazione

Windows XP, 119

rete

Banda larga mobile, 109

connessione a, 81

Consultare anche *QuickSet*

firewall, 88

installazione di una scheda per rete a banda larga mobile, 141

installazione di una scheda WLAN, 137

problemi, 109

utilizzo, 81

Ripristino configurazione di sistema, 119

riproduzione di CD e DVD, 53

risoluzione

impostazione, 38

risoluzione dei problemi

conflitti, 118

Consultare anche *problemi*

Dell Diagnostics, 93

Dell Support Utility, 96

guida in linea e supporto tecnico, 14

ripristino del computer a uno stato operativo precedente, 119

Risoluzione dei problemi relativi all'hardware, 118

Risoluzione dei problemi relativi all'hardware, 118

risparmio energia

conservazione dell'autonomia della batteria, 46

## S

scanner

problemi, 112

scheda SIM, 147

schede di memoria

multimediali

installazione, 79

lettore, 24

protezioni, 80

rimozione, 80

slot, 79, 147

tecnologia CardBus, 79, 147

tipi, 79, 147

schermo

commutazione dell'immagine video, 37

Consultare anche *monitor*

problemi, 114

regolazione della luminosità, 37

risoluzione, 38

schermo. Consultare *monitor*

sequenza d'avvio, 184

sistema operativo

CD, 15, 119, 123

reinstallazione, 15

reinstallazione di Windows XP, 119

slot per cavo di sicurezza, 24

software

conflitti, 118

problemi, 107-108

software di tracciatura

protezione del computer, 90

software spia, 100, 108  
specifiche, 175  
specifiche tecniche, 175

stampante  
cavo, 33  
collegamento, 33  
configurazione, 33  
problemi, 111  
USB, 34

Subscriber Identity Module.  
Consultare *Scheda SIM*

supporto  
contattare Dell, 153, 188  
politica, 187  
sito Web, 13

supporto tecnico  
politica, 187

## T

tastiera  
descrizione, 22  
problemi, 105  
rimozione, 135  
tasti rapidi, 40  
tastierino numerico, 39

tastierino  
numerico, 39

tecnologia CardBus  
ExpressCard, 77  
schede di memoria  
multimediali, 79, 147

Tecnologia senza fili  
Bluetooth  
indicatore di stato della  
periferica, 20  
installazione della scheda, 147

touchpad  
descrizione, 22  
personalizzazione, 42  
problemi, 114  
pulsanti, 21

trasferimento delle  
informazioni su un nuovo  
computer, 30

trasferimento guidato file e  
impostazioni, 30

## TV

attivare le impostazioni di  
visualizzazione, 73  
collegamento, 60

## U

unità  
Consultare anche *disco rigido*  
Consultare anche *unità ottica*  
problemi, 97

unità CD  
problemi, 98

unità CD-RW  
problemi, 98

unità disco floppy  
collegamento a un connettore  
USB, 23

unità DVD  
problemi, 98

unità ottica  
Consultare anche *Unità CD*  
Consultare anche *Unità DVD*  
descrizione, 24  
rimozione e sostituzione, 128

UPS, 35

## V

ventola, 24

viaggiare con il  
computer, 151-152

video  
connettore, 24  
problemi, 114

videocamera  
pulizia, 49  
utilizzo, 49

volume  
Consultare anche *pulsanti del  
controllo multimediale*  
regolazione, 113

## W

Wi-Fi Catcher Network  
Locator, 88

Windows Firewall, 88

Windows XP

attivare le impostazioni di  
visualizzazione per un  
televisore, 73

guida in linea e supporto  
tecnico, 14

modalità sospensione, 47

modalità standby, 46

reinstallazione, 15, 119

Ripristino configurazione di  
sistema, 119

Ripristino driver di  
periferica, 116

Risoluzione dei problemi  
relativi all'hardware, 118

trasferimento guidato file e  
impostazioni, 30

Verifica guidata compatibilità  
programmi, 107

WLAN

informazioni, 82

scheda, installazione, 137

Vedere anche *interruttore per le  
reti senza fili*

WWAN Consultare *Banda  
larga mobile*